



C 701 - C 702

Maschere panoramiche (IT)

Panoramic masks (EN)

Panorama Vollmasken (DE)

C 701-C 702

EN 136:1998

Manuale uso e manutenzione	Pag.	3
Instruction for use and maintenance	Pag.	12
Informationsbroschüre	Seite	20

INDICE

- 1. INDICAZIONI GENERALI**
 - 2. NORME APPLICABILI, CAMPO DI IMPIEGO, PRECAUZIONI ED AVVERTENZE**
 - 2.1. PARTICOLARI CONDIZIONI DI IMPIEGO
 - 3. MARCATURA (TIPO E MODELLO)**
 - 4. PRINCIPIO DI FUNZIONAMENTO**
 - 5. COMPONENTI DELLA MASCHERA**
 - 6. INDOSSAMENTO DELLA MASCHERA E PROVA DI TENUTA**
 - 7. MANUTENZIONE, PULIZIA E DISINFEZIONE**
 - 7.1. CONTROLLI E MANUTENZIONE PERIODICA
 - 7.2. PULIZIA
 - 7.3. DISINFEZIONE
 - 8. PROVA DI TENUTA CON STRUMENTAZIONE**
 - 8.1. DISPOSITIVO DI PROVA
 - 8.2. PROVA
 - 8.3. TENUTA DELLA MASCHERA E DELLA VALVOLA DI ESPIRAZIONE
 - 9. TRASPORTO, IMMAGAZZINAMENTO E SMALTIMENTO**
 - 10. CONSIGLI DI MANUTENZIONE SPECIFICI E SOSTITUZIONE DELLE PARTI DI RICAMBIO**
 - 10.1. SOSTITUZIONE DELLA SEMIMASCHERA INTERNA (FIGURA 3)
 - 10.2. SOSTITUZIONE DEL BOCCHETTONE (FIGURA 4)
 - 10.3. SOSTITUZIONE DELLO SCHERMO (FIGURA 5)
 - 10.4. SOSTITUZIONE DELLA VALVOLA DI ESPIRAZIONE (FIGURE 6)
 - 10.5. SOSTITUZIONE DELLA VALVOLA DI INSPIRAZIONE (FIGURA 7)
 - 11. CODICI ARTICOLO, PARTI DI RICAMBIO, ACCESSORI**
- FIGURE, FIGURES, ABBILDUNGEN**

1. Indicazioni generali

SEKUR é il marchio registrato dei dispositivi di protezione individuale prodotti dalla D.P.I. s.r.l. Non sono consentite modifiche tecniche di questi prodotti.

- 1.1 L'impiego delle maschere SEKUR della serie C 700 presuppone la conoscenza e l'osservanza di questo manuale di istruzioni.
- 1.2 Le maschere SEKUR sono destinate unicamente all'impiego descritto nel manuale di istruzioni.
- 1.3 Riparazioni e sostituzioni delle parti componenti possono essere eseguite solo da personale specializzato, impiegando ricambi originali SEKUR.
- 1.4 Si consiglia di far eseguire dal Servizio di Assistenza della D.P.I. s.r.l., o da altro personale specializzato, controlli periodici della maschera secondo quanto riportato nel paragrafo dedicato.
- 1.5 La D.P.I. s.r.l. si assume le responsabilità previste dalle condizioni generali di contratto. Non si assume responsabilità quando:
 - a) non siano stati effettuati controlli,
 - b) i controlli, ovvero la manutenzione sia stata eseguita in maniera non adeguata da personale non appartenente alla D.P.I. s.r.l.,
 - c) la maschera non sia stata impiegata in modo adeguato.
- 1.6 La D.P.I. s.r.l. non risponde dei danni causati dall'inosservanza del manuale di istruzioni.
- 1.7 Per quanto non menzionato valgono le condizioni generali di contratto della D.P.I. s.r.l. Nel caso non siate a conoscenza delle suddette condizioni. Vi saranno inviate su richiesta dalla D.P.I. s.r.l.

2. Norme applicabili, campo di impiego, precauzioni ed avvertenze

Obiettivo delle maschere della serie C 700 è la protezione delle vie respiratorie di un soggetto che si trovi in un ambiente con presenza di aria non respirabile. In questo contesto la funzione specifica della maschera è quella di isolare l'apparato respiratorio dell'utilizzatore dall'aria proveniente dall'ambiente esterno e non respirabile.

Le maschere della serie C 700 sono **DPI** classificati in III categoria, come definito nel Regolamento (UE) 425/2016, e conformi ai requisiti prestazionali specificati nella norma EN 136:98 classe 3 ovvero per impiego speciale, il modello C 701 è dotato di raccordo filettato a norma EN 148-1 mentre il modello C 702 è dotato di doppio raccordo speciale. Le maschere non sono idonee all'utilizzo in tutte le atmosfere potenzialmente esplosive. Nel caso di necessità di utilizzo in tali circostanze contattare la D.P.I. s.r.l.

Le prove sulle maschere secondo la relativa norma EN e la certificazione con autorizzazione alla marcatura CE sono state eseguite dall'Organismo Notificato Italcert - Viale Sarca, 336 - 20126 Milano.

La marcatura CE sull'armatura delle maschere "**CE 0426**" attesta il rispetto dei requisiti essenziali di salute e sicurezza previsti dal Regolamento 2016/425 ed identifica l'organismo che ne effettua il controllo sulla produzione secondo la procedura prevista dall'allegato VIII del Regolamento (UE) 425/2016 - Italcert - Viale Sarca, 336 - 20126 Milano - Italia (Organismo Notificato n. **0426**).

Il visore delle maschere della serie C700 è conforme alla norma STANAG2920 (ed. 3):2015 Measurement of V₅₀ (Ballistic test, FSP= caliber 22 type 1) e secondo la norma EN 166:2001 Personal eye-protection -§7.1.2.1 "Spherical, astigmatic and prismatic refractive powers" raggiungendo la classe ottica I.

Devono essere assolutamente osservate le istruzioni per l'uso dei filtri, nonché le norme e le disposizioni delle autorità competenti in materia di sicurezza. Gli utilizzatori di dispositivi di protezione delle vie respiratorie devono essere sani e ben addestrati all'uso di questi sistemi. Devono essere privi di lunghe basette, baffi e barba poiché questi potrebbero interferire col bordo di tenuta della maschera non consentendo un'adeguata tenuta al viso. L'utilizzo di queste maschere è vincolato alla presenza di una quantità di ossigeno maggiore del 18%, temperatura compresa tra 0°C e 50°C e presenza di limitate quantità di vapore acqueo. Nell'impiego delle maschere della serie C 700 devono essere rispettate le massime concentrazioni di contaminante consentite nell'atmosfera ambiente. I valori limite sono indicati nel manuale di istruzione dei filtri utilizzati con la maschera. Se il dispositivo entra in contatto con oli e derivati del petrolio, solventi, agenti ossidanti, acetati, acqua ossigenata, acidi e basi forti lavare con cura come riportato nel paragrafo 7.2.

In base ai limiti massimi di penetrazione stabiliti dalla EN 136 una maschera a pieno facciale, se correttamente indossata ed utilizzata rispettando tutte le avvertenze e le limitazioni presenti in questo manuale, soddisfacendo il requisito di "perdita di tenuta verso l'interno" assicura una penetrazione massima dello 0,05% cui va sommata la penetrazione attraverso l'elemento filtrante.

Secondo la definizione di Fattore di Protezione Nominale (FPN), definito come 100 diviso la perdita totale verso l'interno percentuale massima consentita, la maschera assicura un FPN pari a 2000.

In base a quanto previsto dal D. Lgs. 81/08, confermato dalla GU n°59 del 11/02/2019, con riferimento ai Dpi di III categoria cui le maschere intere appartengono, il loro uso presuppone il preventivo addestramento.

2.1. Particolari condizioni di impiego

Quando pericoli richiedono oltre alla protezione degli organi respiratori anche altre attrezzature di protezione, deve essere verificata attentamente la compatibilità di queste attrezzature con la maschera. Queste misure di protezione supplementari non devono pregiudicare la piena efficacia del dispositivo di protezione delle vie respiratorie.

Pericoli di questo genere possono essere tra gli altri:

- sostanze liquide o gassose dannose per la pelle,
- sostanze tossiche irritanti per la pelle,
- radiazioni,
- azioni meccaniche,
- esplosioni nell'atmosfera ambiente,
- atmosfera arricchita di ossigeno.

In caso di dubbio il Servizio di Assistenza della D.P.I. s.r.l. è a Vostra disposizione per consigli e chiarimenti.

3. Marcatura (Tipo e modello)

Le maschere della serie C 700 sono marcate CE come previsto dal Regolamento (UE) 2016/ 425 poiché i campioni esaminati sono stati trovati rispondenti ai requisiti richiesti dalla norma EN 136:98. L'identificazione dei rispettivi modelli si realizza sulla base dei seguenti elementi e simboli di riconoscimento.

Modello	Raccordo filettato	Valvola di espirazione	Colore distintivo di armatura e griglietta	Materiale del corpo della maschera
C 701 BLACK	EN 148-1	Pressione negativa	Nero	Termoplastico
C 701 RED	EN 148-1	Pressione negativa	Rosso	Termoplastico
C 701 ORANGE	EN 148-1	Pressione negativa	Arancione	Termoplastico
C 701 GREEN	EN 148-1	Pressione negativa	Verde militare	Termoplastico
C 701 WHITE	EN 148-1	Pressione negativa	Bianco	Termoplastico
C 701 TEAL	EN 148-1	Pressione negativa	Verde acqua	Termoplastico
C 702 BLACK	DOPPIO RACCORDO SPECIALE	Pressione negativa	Nero	Termoplastico
C 702 RED	DOPPIO RACCORDO SPECIALE	Pressione negativa	Rosso	Termoplastico
C 702 ORANGE	DOPPIO RACCORDO SPECIALE	Pressione negativa	Arancione	Termoplastico
C 702 GREEN	DOPPIO RACCORDO SPECIALE	Pressione negativa	Verde militare	Termoplastico
C 702 WHITE	DOPPIO RACCORDO SPECIALE	Pressione negativa	Bianco	Termoplastico
C 702 TEAL	DOPPIO RACCORDO SPECIALE	Pressione negativa	Verde acqua	Termoplastico

L'intera maschera

C 701/C 702 = Modello (Parte bassa griglietta bocchettone)

 = LOGO Identificativo del produttore (sulla zona centrale dell'armatura)

CE 0426 = Marchio CE e numero identificativo dell'ente omologante che ne effettua il controllo sulla produzione (sull'armatura)

EN 136:1998 = Norma di riferimento (sull'armatura)

CL 3 = Classe di appartenenza della maschera secondo UNI EN 136 ("Cl3" sull'armatura)

Valvola di Espirazione

data stampaggio, sulla valvola

Bardatura

data di stampaggio su zona centrale,

codice identificativo della bardatura su zona centrale

Semimaschera Interna

data stampaggio posizionata all'interno,

codice identificativo posizionato all'interno

Facciale

data stampaggio posizionata all'interno,

codice identificativo posizionato all'interno

Griglietta Bocchettone

nome della maschera posizionata nella parte inferiore esterna

Armatura

numero codice di ricambio

La dichiarazione di conformità dei prodotti è disponibile sul sito www.dpisekur.com, nella sezione relativa al dpi.

Entrambi i modelli C701 e C702 sono disponibili in una versione in co-brand con MIRA SAFETY - 9311 N FM 620 rd, bild 11 - 78726 Austin, TX - Stati Uniti (USA)

4. Principio di funzionamento

L'aria inspirata attraverso la valvola di inspirazione contenuta nel bocchettone raggiunge l'interno della maschera e scorre lungo la parte interna dello schermo evitandone l'appannamento. L'aria inspirata passa attraverso setti nella mascherina interna. L'aria utilizzata viene poi espulsa nell'atmosfera circostante attraverso una valvola di espirazione.

5. Componenti della maschera

Le maschere della serie C 700 si compongono degli elementi rappresentati e indicati in figura 1 ed in figura 2 per la maschera C 701 ed in figura 8, in figura 9 ed in figura 10 per la maschera C 702.

6. Indossamento della maschera e prova di tenuta

Le maschere della serie C 700 sono disponibili nella taglia media che si adatta alla maggior parte dei visi.

Per l'indossamento con bardatura in gomma seguire le istruzioni seguenti:

- 6.1 Mediante le fibbie di regolazione allentare i cinque tiranti della bardatura
- 6.2 Distendere i due tiranti della bardatura nucale
- 6.3 Porre la maschera davanti al viso tenendola per la bardatura nucale. Appoggiare il mento nell'apposito incavo della maschera e passare la bardatura sulla testa
- 6.4 Verificare che l'area pentagonale di incontro dei bracci della bardatura si posizioni nella nuca. Se risultasse troppo distante accorciare il tirante frontale (oppure accorciarlo se fosse troppo in basso) ed adattare la tensione degli altri bracci della bardatura alla nuova posizione.
- 6.5 Successivamente tirare i tiranti della bardatura seguendo questo ordine "Nucali", "Temporali" e "Frontale". I tiranti nucali e temporali della bardatura dovrebbero essere regolati possibilmente in coppia e con due mani. Infine tirare la bardatura frontale. La bardatura deve essere regolata in modo tale che si avverta sul viso una pressione uniforme del bordo di tenuta della maschera.
- 6.6 Dopo aver indossato la maschera e prima dell'uso, effettuare una prova di tenuta. Chiudere il bocchettone con il palmo della mano e inspirare in modo tale che la maschera aderisca sul viso. Non deve essere avvertibile alcuna infiltrazione d'aria in nessun punto della maschera. La prova di tenuta deve essere ripetuta 2-3 volte. La maschera può essere impiegata solo dopo aver superato la prova di tenuta.
- 6.7 Per togliere la maschera allentare le bardature seguendo lo stesso ordine usato nella procedura di indossamento. Spingere le fibbie in avanti con il pollice. Sfilare la maschera dal mento e successivamente sollevarla dalla testa.

Attenzione: se la prova di tenuta descritta nel paragrafo 6.6 non viene superata ripeterla fino al raggiungimento della tenuta. L'uso della maschera che non abbia una tenuta sufficiente può causare danni irreparabili alla salute dell'utilizzatore.

Per l'indossamento con bardatura in tessuto 3D seguire le istruzioni seguenti:

- 6.8 Sganciare i tiranti dal velcro.
- 6.9 Regolare preliminarmente il tirante centrale ed i tiranti superiori laterali in funzione della dimensione del volto, in modo che il mento risulti appoggiato nell'apposito incavo e la fronte appoggiata al lembo interno della maschera. All'aumentare delle dimensioni della testa lasciare i tiranti più lunghi.
- 6.10 Tenere la maschera per la bardatura nucale e passare la bardatura sulla testa
- 6.11 Regolare i tiranti laterali inferiori della bardatura. La bardatura deve essere regolata in modo tale che si avverta sul viso una pressione uniforme del bordo di tenuta della maschera. Se necessario disindossare la maschera e aggiustare la regolazione dei tre tiranti superiori.
- 6.12 Dopo aver indossato la maschera e prima dell'uso, effettuare una prova di tenuta. Chiudere il bocchettone con il palmo della mano e inspirare in modo tale che la maschera aderisca sul viso dell'utilizzatore. Non deve essere avvertibile alcuna infiltrazione d'aria in nessun punto della maschera. La prova di tenuta deve essere ripetuta 2-3 volte. La maschera può essere impiegata solo dopo aver superato la prova di tenuta.
- 6.13 Per togliere la maschera sganciare il velcro dei tiranti laterali inferiori. Sfilare la maschera dal mento e successivamente sollevarla dalla testa.

Attenzione: se la prova di tenuta descritta nel paragrafo 6.12 non viene superata ripeterla fino al raggiungimento della tenuta. L'uso della maschera che non abbia una tenuta sufficiente può causare danni irreparabili alla salute dell'utilizzatore.

7 Manutenzione, pulizia e disinfezione

Per mantenere le maschere della serie C 700 in perfetta efficienza é necessario sottoporle periodicamente alla manutenzione, pulizia e disinfezione, secondo quanto riportato nella tabella sottostante.

7.1 Controlli e manutenzione periodica

L'utilizzatore deve assicurarsi che vengano eseguiti i controlli di manutenzione periodica del dispositivo di protezione delle vie respiratorie come previsto nel manuale di istruzioni fornito dal produttore.

Tipo di operazione da eseguire	Prima dell'autorizzazione all'uso	Prima di ogni uso	Dopo l'uso	Ogni 6 mesi	Ogni anno	Ogni 2 anni	Ogni 6 anni
Pulizia e disinfezione			X		X (1)		
Controlli visivi: <ul style="list-style-type: none"> • presenza di graffi o crepe sullo schermo • segni visibili di surriscaldamento (2) • tagli o screpolature sulla gomma • presenza e integrità della guarnizione di ispirazione sul bocchettone • presenza e integrità della valvola di ispirazione e di espirazione • tirare a mano la bardatura e verificarne l'integrità 		X	X		X		
Prove di tenuta statica in depressione (3) eseguita dall'utilizzatore	X	X					
Prova di tenuta con strumentazione					X (1)	X	
Sostituzione della guarnizione di ispirazione, della bardatura e delle guarnizioni							X
Sostituzione della valvola di ispirazione e valvola di espirazione							X
Controllo della filettatura con il calibro							X

Legenda:

- (1) Anche in assenza di uso, a meno che non sia conservata in confezione chiusa ermeticamente.
- (2) Solo se esposta a fonti di calore.
- (3) La prova consiste nel verificare che non si avvertano apprezzabili perdite di aria dalla maschera dopo averla indossata e aver chiuso con il palmo della mano il raccordo di ispirazione, creando una lieve depressione nella maschera tentando di inspirare.

7.2 Pulizia

La pulizia delle maschere deve essere eseguita dopo ogni impiego per assicurare all'utilizzatore un'igiene adeguata. La mancata pulizia oltre a portare problemi igienici può pregiudicare il funzionamento del dispositivo. Il lavaggio può essere svolto in modo tradizionale a immersione in acqua, o a ultrasuoni. In entrambi i casi, in funzione della necessità di procedere a una pulizia a fondo, legata alla condizione della maschera, si può smontare e lavare separatamente tutti i componenti.

Il lavaggio a ultrasuoni deve essere svolto con macchinari SONOREX SUPER RK514BH o RK1028CH che possono essere forniti dalla D.P.I. s.r.l.. L'utilizzo di macchinari diversi può pregiudicare il funzionamento della maschera. Il lavaggio a ultrasuoni deve essere effettuato ad una temperatura di controllo non superiore a 40°C ed utilizzando un leggero detersivo diluito al 5% in acqua.

Il lavaggio tradizionale può essere svolto con acqua tiepida e con un leggero detersivo diluito al 5% in acqua. In entrambi i casi non utilizzare mai solventi!

Dopo il lavaggio procedere al risciacquo con acqua corrente e all'asciugatura con aria o in speciali armadi evitando comunque l'esposizione diretta a radiazione solare. Durante tale fase porre particolare attenzione alla durata e non esporre le maschere al contatto localizzato con punti caldi o con aria surriscaldata (superiore ai 45°C) per evitare di rovinare le parti in gomma. Controllare che al termine delle operazioni non rimangano tracce di detersivo altrimenti ripetere il risciacquo e l'asciugatura. Se la maschera è stata smontata per il lavaggio si deve effettuare la prova di tenuta con la strumentazione. Qualora la maschera sia stata esposta a sostanze chimiche particolarmente tossiche, biologiche o radioattive, la manutenzione diventa straordinaria e deve essere eseguita da personale specializzato o dal Servizio di Assistenza della D.P.I. s.r.l..

7.3 Disinfezione

La disinfezione della maschera risulta necessaria se viene indossata da diversi utilizzatori per prevenire problemi igienici e sanitari. La disinfezione può essere svolta in un contenitore dopo il lavaggio o se preferito, anche con il macchinario SONOREX SUPER RK514BH o RK1028CH che possono essere forniti dalla D.P.I. s.r.l.. Si deve tenere presente che lo sgrassante ed il disinfettante si annullano a vicenda, se usati contemporaneamente quindi si devono effettuare due bagni separati lavando con particolare cura la vasca tra i due. La disinfezione può essere svolta con detersivo fornito dalla D.P.I. s.r.l. diluito al 5% in acqua. Sciacquare infine con acqua corrente e asciugare.

Attenzione: per la pulizia e la disinfezione non utilizzano solventi (come acetone e alcool) o sostanze abrasive. Attenersi esclusivamente alla procedura descritta nei due punti precedenti e utilizzare solo il detergente e disinfettante ivi indicati. Detersivi, tempi di dosaggio o di esposizione diversi da quelli indicati possono danneggiare la maschera.

Il detergente non diluito può essere dannoso per la salute. Quindi, maneggiare con cura indossando occhiali e guanti protettivi.

8 Prova di tenuta con strumentazione

Nel caso in cui la maschera sia stata smontata per essere pulita o per sostituire parti componenti, deve essere successivamente eseguita una prova di tenuta. Prima di eseguire la prova di tenuta effettuare un controllo visivo. Le valvole, i seggi e la guarnizione devono essere puliti. Le parti difettose devono essere sostituite. La maschera non può essere utilizzata se non ha superato il test di tenuta.

8.1 Dispositivo di prova

Il dispositivo di prova si compone di una testa di gomma gonfiabile, di un'imboccatura di raccordo in corrispondenza della bocca, di un banco e di un tappo per chiudere il raccordo di inspirazione.

L'apparecchio di collaudo consente, la prova di tenuta sia in pressione positiva che negativa.

8.2 Prova

Sistemare la maschera da provare sulla testa gonfiabile (eventualmente bagnandone la superficie con acqua) e serrare la bardatura. Gonfiare fin quando la testa rimanga stabile ed aderente attorno al bordo di tenuta della maschera. Regolare eventualmente la bardatura. Posizionare il tappo a tenuta sul raccordo di inspirazione della maschera. Osservare i comandi dell'apparecchio di prova come da manuale istruzioni.

8.3 Tenuta della maschera e della valvola di espirazione

La maschera e la valvola di espirazione rispondono ai requisiti di tenuta richiesti, quando in condizioni di umidità della valvola di espirazione con una depressione di 10 mbar (1000 Pa) all'interno della maschera, il cambiamento di pressione non sia superiore a 1 mbar (100 Pa) al minuto. Quando la prova avrà ottenuto un esito positivo, togliere la maschera dalla testa di prova ed eventualmente asciugarla. La maschera potrà essere usata solo dopo aver superato la prova di tenuta.

9 Trasporto, immagazzinamento e smaltimento

Le maschere devono essere conservate a temperatura normale, non superiore ai 50°C, protette da azioni dannose quali i raggi diretti del sole, caldo, freddo, umidità, sostanze con effetti corrosivi sulla gomma, urti, cadute, polvere e sporco. I prodotti in termoplastico elastomero non devono essere sottoposti a tensioni o pressioni, devono essere cioè conservati in modo da evitarne la deformazione per compressione. Le maschere devono essere conservate nelle loro scatole di imballo originali o nelle loro borse custodia o in appositi armadi. Le maschere della serie C700, in quanto tali, non sono considerate rifiuti speciali e rientrano nel codice CER150203 e vanno smaltiti tenendo conto che i loro principali materiali componenti sono:

- Gomma e silicone;
- plastica;
- metallo (modeste quantità).

Particolari accortezze nel rispetto delle disposizioni di legge vanno adottate in funzione del loro eventuale livello di contaminazione, in base alle loro condizioni di utilizzo, al momento dello smaltimento in quanto in tal caso rientrano nel codice CER150202.

Per il trasporto utilizzare l'imballaggio originale.

10 Consigli di manutenzione specifici e sostituzione delle parti di ricambio

Quando la maschera viene smontata e successivamente rimontata per scopi di pulizia e disinfezione bisogna adottare la stessa procedura della sostituzione delle parti, a condizione che non sia stato stabilito diversamente. Assicuratevi durante il montaggio che tutte le parti siano state montate in modo corretto e di eseguire le operazioni con cura al fine di non danneggiare la maschera.

10.1 Sostituzione della semimaschera interna (Figura 3)

Smontare la semimaschera interna scalzandola dal bocchettone. Montare la nuova semimaschera calzandola all'interno della gola del corpo bocchettone. Centrarla attraverso i riscontri superiori della semimaschera con il perno del bocchettone.

10.2 Sostituzione del bocchettone (Figura 4)

Rimuovere la semimaschera interna come descritto al punto 10.1. Rimuovere la griglietta esterna spostando il dentino superiore attraverso l'inserimento di un utensile (ad esempio un cacciavite di larghezza massima 4mm e di spessore massimo 1mm o equivalente) nella fessura della griglietta disposta appena al di sopra del raccordo

filettato e spostare l'utensile verso il basso in modo che l'estremità all'interno della griglietta vada verso l'alto; quindi svincolare dal corpo bocchettone la griglietta sganciando il dentino inferiore. Rimuovere il bocchettone ruotandolo in senso antiorario. Sostituire l'OR 57X2 sul bocchettone quindi rimontare il bocchettone sul nuovo visore, inserendolo e ruotandolo in senso orario. Riasssemblare la semimaschera interna come descritto al punto 10.1. Infine applicare la griglietta fino ad avvertire lo scatto dei due dentini.

10.3 Sostituzione dello schermo (Figura 5)

Svitare la vite che si trova nella parte inferiore dell'armatura. Togliere l'armatura, quindi togliere il facciale. Rimuovere il bocchettone e la semimaschera come descritto al punto 10.2. Rimontare il facciale facendo coincidere le linee superiori ed inferiori di visore e facciale. Infilare l'armatura nella propria sede intorno al facciale: per primo posizionare la "T" superiore, per secondo la parte più in basso quindi tirare i tiranti laterali, infine serrare la vite. Rimontare il bocchettone e la semimaschera come descritto al punto 10.2 ed al punto 10.1. Applicare la griglietta fino ad avvertire lo scatto dei due dentini.

10.4 Sostituzione della valvola di espirazione (Figura 6)

Rimuovere la semimaschera dal bocchettone. Smontare la sede della valvola di espirazione dal bocchettone attraverso l'inserimento di un utensile (ad esempio un cacciavite di larghezza massima 4mm e di spessore massimo 1mm o equivalente) nella fessura superiore e ruotarlo in senso orario. Sostituire la valvola di espirazione. Riasssemblare la sede della valvola di espirazione inserendola e ruotandola in senso orario fino allo scatto del perno superiore. Infine riasssemblare la semimaschera interna come descritto nel punto 10.1.

10.5 Sostituzione della valvola di inspirazione C 701 (Figura 7)

Per sostituire la valvola di inspirazione è necessario rimuovere la semimaschera ed il bocchettone come descritto nel punto 10.3 e 10.2. Rimuovere il fermo valvola di inspirazione dal bocchettone attraverso l'inserimento di un utensile nelle sedi laterali. Sostituire la valvola di inspirazione inserendo facendo coincidere i due fori con i due perni del fermo valvola di inspirazione. Rimontare il fermo valvola di inspirazione sul bocchettone facendo scorrere la valvola di inspirazione sulla base fino ad avvertire il doppio click dei perni laterali. Rimontare bocchettone e semimaschera come descritto nel punto 10.3 e 10.2.

10.6 Sostituzione della valvola di inspirazione C 702 (Figura 11)

Per sostituire le valvole di inspirazione è necessario rimuovere la semimaschera come descritto nel punto 10.3, quindi sfilare dall'interno le valvole di inspirazione. Sostituirla con nuove valvole facendo attenzione a la calzare la valvola attraverso il suo foro centrale sul perno del corpo bocchettone laterale. Rimontare la semimaschera come descritto nel punto 10.3 e 10.2.

11 Codici Articolo, Parti di Ricambio, Accessori

Articolo	Codice
Maschera C 701 nera con bardatura in gomma	43335000B
Maschera C 701 verde acqua con bardatura in gomma	43335000G
Maschera C 701 verde militare con bardatura in gomma	43335000M
Maschera C 701 rossa con bardatura in gomma	43335000R
Maschera C 701 bianca con bardatura in gomma	43335000W
Maschera C 701 arancione con bardatura in gomma	43335000O
Maschera C 701 nera con bardatura in tessuto 3D	43335001B
Maschera C 701 verde acqua con bardatura in tessuto 3D	43335001G
Maschera C 701 verde militare con bardatura in tessuto 3D	43335001M
Maschera C 701 rossa con bardatura in tessuto 3D	43335001R
Maschera C 701 bianca con bardatura in tessuto 3D	43335001W
Maschera C 701 arancione con bardatura in tessuto 3D	43335001O
Maschera C 701 nera con bardatura in gomma visore trattato	43335010B
Maschera C 701 verde acqua con bardatura in gomma visore trattato	43335010G
Maschera C 701 verde militare con bardatura in gomma visore trattato	43335010M
Maschera C 701 rossa con bardatura in gomma visore trattato	43335010R
Maschera C 701 bianca con bardatura in gomma visore trattato	43335010W
Maschera C 701 arancione con bardatura in gomma visore trattato	43335010O
Maschera C 701 nera con bardatura in tessuto 3D visore trattato	43335011B
Maschera C 701 verde acqua con bardatura in tessuto 3D visore trattato	43335011G
Maschera C 701 verde militare con bardatura in tessuto 3D visore trattato	43335011M
Maschera C 701 rossa con bardatura in tessuto 3D visore trattato	43335011R

Maschera C 701 bianca con bardatura in tessuto 3D visore trattato	43335011W
Maschera C 701 arancione con bardatura in tessuto 3D visore trattato	43335011O
Maschera C 702 nera con bardatura in gomma	43335002B
Maschera C 702 verde acqua con bardatura in gomma	43335002G
Maschera C 702 verde militare con bardatura in gomma	43335002M
Maschera C 702 rossa con bardatura in gomma	43335002R
Maschera C 702 bianca con bardatura in gomma	43335002W
Maschera C 702 arancione con bardatura in gomma	43335003O
Maschera C 702 nera con bardatura in tessuto 3D	43335003B
Maschera C 702 verde acqua con bardatura in tessuto 3D	43335003G
Maschera C 702 verde militare con bardatura in tessuto 3D	43335003M
Maschera C 702 rossa con bardatura in tessuto 3D	43335003R
Maschera C 702 bianca con bardatura in tessuto 3D	43335003W
Maschera C 702 arancione con bardatura in tessuto 3D	43335003O
Maschera C 702 nera con bardatura in gomma visore trattato	43335012B
Maschera C 702 verde acqua con bardatura in gomma visore trattato	43335012G
Maschera C 702 verde militare con bardatura in gomma visore trattato	43335012M
Maschera C 702 rossa con bardatura in gomma visore trattato	43335012R
Maschera C 702 bianca con bardatura in gomma visore trattato	43335012W
Maschera C 702 arancione con bardatura in gomma visore trattato	43335012O
Maschera C 702 nera con bardatura in tessuto 3D visore trattato	43335013B
Maschera C 702 verde acqua con bardatura in tessuto 3D visore trattato	43335013G
Maschera C 702 verde militare con bardatura in tessuto 3D visore trattato	43335013M
Maschera C 702 rossa con bardatura in tessuto 3D visore trattato	43335013R
Maschera C 702 bianca con bardatura in tessuto 3D visore trattato	43335013W
Maschera C 702 arancione con bardatura in tessuto 3D visore trattato	43335013O
Parti di ricambio	Codice
Bardatura in gomma completa di fibbie	42010305
Bardatura (solo gomma)	42010306
Bardatura (solo tessuto 3D)	42010307
Kit fibbie per bardatura in gomma	42010308
Schermo C 701	42010304
Schermo con trattamento C 701	42010313
Schermo C 702	42010314
Schermo con trattamento C 702	42011315
Armatura nera con vite e dado	42010310B
Armatura verde acqua con vite e dado	42010310G
Armatura verde militare con vite e dado	42010310M
Armatura rossa con vite e dado	42010310R
Armatura bianca con vite e dado	42010310W
Armatura arancione con vite e dado	42010310O
Griglia C 701 di protezione nera	42010311B
Griglia C 701 di protezione verde acqua	42010311G
Griglia C 701 di protezione verde militare	42010311M
Griglia C 701 di protezione rossa	42010311R
Griglia C 701 di protezione bianca	42010311W
Griglia C 701 di protezione arancione	42010311O
Griglia C 702 di protezione nera	42010316B
Griglia C 702 di protezione verde acqua	42010316G
Griglia C 702 di protezione verde militare	42010316M
Griglia C 702 di protezione rossa	42010316R
Griglia C 702 di protezione bianca	42010316W
Griglia C 702 di protezione arancione	42010316O
Facciale	42010302
Facciale bianco	42010302W
Semimaschera interna	42010303
Semimaschera interna bianca	42010303W
Kit n°5 valvole di inspirazione C 701	42010309
Kit n°10 valvole di inspirazione C 702	42010317
Kit n°5 valvole di espirazione	42010135
Accessori	Codice
Lavamaschere 17 litri /2 maschere	44370270

Lavamaschere 41 litri /6 maschere	44370300
Detergente e disinfettante per lavamaschere	44370730
Pellicola protettiva antigraffio per il visore	42010027
Borsa custodia MORBIDA da trasporto	42010017
Montatura per lenti correttive	42010312

Le parti di ricambio relative al co-brand Mira Safety, sono disponibili con lo stesso codice sekur aggiungendo MIRA
esempio:

Schermo C701 MIRA SAFETY	42010304MIRA
--------------------------	--------------

INDEX

- 1. GENERAL INFORMATION**
 - 2. APPLICABLE STANDARDS, FIELD OF APPLICATION, CAUTIONS AND WARNINGS**
 - 2.1. SPECIFIC USAGE
 - 3. MARKING (TYPE AND MODEL)**
 - 4. OPERATING PRINCIPLES**
 - 5. MASK COMPONENTS**
 - 6. DONNING AND TIGHTNESS TEST**
 - 7. MAINTENANCE, CLEANING AND DISINFECTION**
 - 7.1. CHECKS AND PERIODIC MAINTENANCE
 - 7.2. CLEANING
 - 7.3. DISINFECTION
 - 8. TIGHTNESS TEST WITH TEST EQUIPMENT**
 - 8.1. TEST RIG
 - 8.2. TESTING
 - 8.3. LEAK TIGHTNESS OF MASK AND EXHALATION VALVES
 - 9. TRANSPORT, STORAGE AND DISPOSAL**
 - 10. SPECIFIC MAINTENANCE INSTRUCTIONS AND REPLACEMENT OF SPARE PARTS**
 - 10.1. REPLACEMENT OF INNER MASK (FIGURE 3)
 - 10.2. REPLACEMENT OF THREADED CONNECTOR (FIGURE 4)
 - 10.3. REPLACEMENT OF VISOR (FIGURE 5)
 - 10.4. REPLACEMENT OF EXHALATION VALVE (FIGURE 6)
 - 10.5. REPLACEMENT INHALATION VALVE (FIGURE 7)
 - 11. REFERENCE NUMBERS FOR ORDERS, SPARE PARTS, ACCESSORIES**
- FIGURE, FIGURES, ABBILDUNGEN**

1. General information

SEKUR is the registered trademark of the personal protective equipments manufactured by D.P.I. s.r.l. Technical alterations of this equipment are not allowed.

L'impiego delle maschere SEKUR della serie C 700 presuppone la conoscenza e l'osservanza di questo manuale di istruzioni.

- 1.1. SEKUR masks have been specifically designed for the use described in this manual.
- 1.2. Repair and replacement of spare parts must be carried out by trained personnel, using original SEKUR spare parts.
- 1.3. It is advisable for all periodic mask testing to be carried out by D.P.I. s.r.l. technical service or by other trained personnel qualified for this purpose, according to the instructions of the appropriate paragraph.
- 1.4. The D.P.I. s.r.l. standard warranty indicates the full extent of the liability of D.P.I. s.r.l.. D.P.I. s.r.l. will not accept liability for any damages caused by:
 - a) testing which has not been carried out;
 - b) testing and maintenance improperly carried out by persons other than those qualified to do so by D.P.I. s.r.l.;
 - c) improper usage of the mask.
- 1.5. D.P.I. s.r.l. will not accept liability for any damages caused by failure to abide by the aforementioned provisions.
- 1.6. For everything which has not been mentioned above, the general conditions of this warranty apply. In the event that you don't know the conditions of the contract, D.P.I. s.r.l. will send further information upon written request

2. Applicable standards, field of application, cautions and warnings

The goal of the C700 series mask is the breathing protection of a subject who is in an environment with not breathable air. The specific function of the mask is to isolate the user's breathing apparatus from the not breathable air coming from the external environment.

C700 masks are **PPE** belonging to the III category according to the European Regulation (UE) 425/2016, and they conform to the requirements specified in the with EN 136:1998 Norm, in class 3, for special use. The model C 701 and c 702 are equipped respectively with standard threaded according to the Norms EN 148-1 and two threaded connectors (complete with gasket and inhalation valve) for use with two SEKUR filters of the 200 series.. Masks are not suitable for use in potentially explosive atmospheres. For need of use in these conditions can contact D.P.I. s.r.l.

Testing according to the relevant Norms, certification and authorisation to CE marking have been performed by the Notified body Italcert - Viale Sarca, 336 - 20126 Milano.

The marking CE on the visor frame of the masks "**CE 0426**" indicates the respect of the Essential Health and Safety Requirements defined in 425/2016 Regulation following the Annex VIII and identifies the Notified body carrying out the production - Italcert - Viale Sarca, 336 - 20126 Milano - Italia (Organismo Notificato n. **0426**).

C 700 masks visors conform to the STANAG2920 (ed. 3):2015 Measurement of V50 (Ballistic test, FSP= caliber 22 type 1) and to the EN 166:2001 Personal eye-protection -§7.1.2.1 "Spherical, astigmatic and prismatic refractive powers" achieving optical class I.

The instructions for use of filters and respiratory equipment, as well as the safety standards and regulations issued by the competent authority, must be strictly followed. Respiratory protective devices must be used by personnel in good health and trained in the use of this kind of equipment. Users must be beardless and without sideburns or moustaches as these interfere with the facepiece seal, thus impeding adequate seal tightness on the face. The users of C700 masks must ensure that the oxygen quantity higher than 18%, range of temperature between 0°C and 50°C and the highest concentrations of contaminants in the atmosphere are not exceeded. The permissible exposure limits are indicated in the manual containing the instructions for use of filters and self-contained breathing apparatuses used with the mask. In case of contact with lubricants and oil by-products, solvents, oxidizing agents, acetates, hydrogen peroxide, acids and strong bases, wash and clean the mask afterwards as soon as possible in accordance with paragraph 7.2.

The EN 136 defines maximum limits of penetration for a full face mask that, if the donning is correct and it is used respecting all the warning and limitations described in this manual, satisfying the "total inward leakage" requirement, assures a maximum penetration value of 0,05% whom has to be added the penetration through the filtering device.

Following the Nominal Protection Factor (NPF), defined as 100 divided by the total inward leakage maximum percentage allowed, the mask assures an NFP equal to 2000.

On the basis of the Internal Regulation, with respect to the III category of the PPE, the use of the C700 masks requires prior training.

2.1. Specific usage

When the hazards potentially present in the workplace call for respiratory system protection and use of protective equipment, the compatibility of these devices with the mask must be carefully tested. These additional protection measures must not jeopardize the full effectiveness of the respiratory protective equipment.

The hazards potentially present in the workplace can be the following:

- Liquid or gaseous substances which are harmful in contact with skin
- Toxic substances which are irritating to skin
- Radiations
- Mechanical stress
- Explosions in the atmosphere
- Oxygen-enriched atmosphere

D.P.I. s.r.l. technical services are at your disposal for any assistance, explanation, advice or information you might need

3. Marking (Type and model)

masks are CE marked as provide in the European Regulation 2016/425 the tested samples met the requirements of EN 136:1998. The different models of mask can be easily identified by the following identification marks.

Modello	Threaded connector	Exhalation valve	Distinctive color of visor frame and grille	Facepiece material
C 701 BLACK	EN 148-1	Negative pressure	Black	Thermoplastic
C 701 RED	EN 148-1	Negative pressure	Red	Thermoplastic
C 701 ORANGE	EN 148-1	Negative pressure	Orange	Thermoplastic
C 701 OLIVE GREEN	EN 148-1	Negative pressure	Olive Green	Thermoplastic
C 701 WHITE	EN 148-1	Negative pressure	White	Thermoplastic
C 701 AQUAMARINE	EN 148-1	Negative pressure	Teal	Thermoplastic
C 702 BLACK	Special connector	Negative pressure	Black	Thermoplastic
C 702 RED	Special connector	Negative pressure	Red	Thermoplastic
C 702 ORANGE	Special connector	Negative pressure	Orange	Thermoplastic
C 702 OLIVE GREEN	Special connector	Negative pressure	Olive Green	Thermoplastic
C 702 WHITE	Special connector	Negative pressure	White	Thermoplastic
C 702 AQUAMARINE	Special connector	Negative pressure	Teal	Thermoplastic

Whole mask

C 701/C 702 = Model (Lower part of the grid)

 = Manufacturer's identification (LOGO) (in the middle of the visor frame and on the sides of the visor)
 CE 0426 = CE marking and identification number of the notified body carrying out production control (on the visor frame)

EN 136:1998 = Relevant Norm (on the visor frame)

CL 3 = Class of the mask ("Cl3" on the visor frame)

Exhalation valve

Production date, on the valve

Hardness

Production date on the central zone

Identifying code on the central zone

Inner halfmask

Production date inside the halfmask,

Identifying code inside the halfmask

Facepiece

Production date inside the facepiece,
Identifying code inside the facepiece

Grid of the threaded connector

Name of the mask in the lower part

Visor frame

Identifying code

The products Declaration of Conformity is available on the web site www.dpisekur.com in the specific section.

4. Operating principles

The air inhaled through the inhalation valve in the connecting piece is fed into the mask and flows in the inner side of the visor thus preventing misting. The air enters the inner mask through the septa of the halfmask and after use by operator, is exhaled through the exhalation valve.

5. Mask components

C700 masks are made up by the components represented and indicated in the figure 1 ,figure 2, figure 8, figure 9 and figure 10.

6. Donning and tightness test

C700 series masks are available in medium size which fits well most faces.

For the wearing with the rubber harness, follow the instruction below:

- 6.1 Using the head harness buckle seat adjustment, loosen the five harness buckle
- 6.2 Unfold the two buckle of the neck harness
- 6.3 Place the mask in front of the face holding it by the neck harness. Rest the chin in the special hollow of the mask and pass the harness over the head
- 6.4 Check that the pentagonal area where the arms of the harness meet is positioned in the nape of the neck. If it is too far away, lengthen the front buckle (or shorten it if it is too low) and adapt the tension of the other harness arms to the new position.
- 6.5 Then, pull the harness buckle in this order "Nucal", "Temporal" and "Frontal". The neck and temporal straps of the harness should be adjusted in pairs and with two hands if possible. Finally, pull the front harness. The harness should be adjusted in such a way that a uniform pressure from the sealing edge of the mask is felt on the face.
- 6.6 After putting on the mask and before use, carry out a leak test. Close the mouthpiece with the palm of your hand and inhale so that the mask adheres to the face. There should be no noticeable air infiltration anywhere on the mask. The leak test must be repeated 2-3 times. The mask can only be used after passing the leak test.
- 6.7 To remove the mask, loosen the harnesses in the same order used in the donning procedure. Push the buckles forward with your thumb. Remove the mask from the chin and then remove it from the head.

Warning: if the tightness test described in paragraph 6.6 is not passed, repeat it until the tightness is achieved. The use of the mask that does not have a sufficient seal can cause serious damage to the user's health.

7. Maintenance, cleaning and disinfection

In order to maintain efficient C700 masks, periodic maintenance, cleaning and disinfection is need, following the table below.

7.1. Checks and periodic maintenance

The user must ensure that periodic maintenance checks are carried out on the respiratory protection device as defined in the instruction manual provided by the manufacturer.

Operation to carried out	Before release for use	Prior each use	After use	Every 6 month	Every year	Every 2 year	Every 6 years
Cleaning and disinfection			X		X (1)		
Visual inspection: <ul style="list-style-type: none">• Presence of scratches or cracks on the visor• Visible signs of overheating (2)		X	X		X		

<ul style="list-style-type: none"> Cuts or cracks on the rubber Presence and integrity of the gasket on the threaded connector Presence and integrity of the inhalation and exhalation valves Hand pull the head harness and check integrity 							
Static seal test in negative pressure (3) and in positive pressure by the user	X	X					
Tightness test with test equipment					X (1)	X	
Replacement of inhalation gasket, head harness and other gaskets							X
Replacement of inhalation and exhalation valves							X
Check of the thread of the connector with plug gage							X

Legenda:

- (1) Even in absence of use, unless it has been stored in airtight package.
- (2) Only if exposed to heat sources
- (3) The test consists in checking that are not noticed leakages through the mask after donning it, closing the inhalation inlet with the palm of the hand and building a negative pressure by attempting to inhale.

7.2. Cleaning

The mask must be cleaned every time it is used. Lack of cleaning, besides hygienic problems, can also jeopardize the correct functioning of the device. Washing can be performed in a traditional way by dipping in water, or by ultrasonic washing. In both cases, depending on the need to perform a deep cleaning of the mask due to its conditions, it can be disassembled and all the components can be cleaned separately.

Il lavaggio a ultrasuoni deve essere svolto con macchinari SONOREX SUPER RK514BH o RK1028CH che possono essere forniti dalla D.P.I. s.r.l.. L'utilizzo di macchinari diversi può pregiudicare il funzionamento della maschera. Ultrasonic washing has to be done with SONOREX SUPER RK514BH equipment or RK1028CH which can be supplied by D.P.I. s.r.l.. Using different equipment can damage the correct functioning of the masks. Ultrasonic washing temperature must be set at a temperature not higher than 40°C using a mild detergent 5% dilution in water. Traditional washing can be performed with tepid water and a mild detergent 5% dilution in water. In any case, never use solvents! After cleaning it thoroughly, rinse under running water and hung up to dry in open air, avoid in any case exposure to direct solar radiation, or in special cupboards. During drying pay attention not to expose the mask to direct contact with hot parts or with hot air (warmer than 45°C) or to direct solar radiation in order to avoid damages to rubber parts. Check that after cleaning operations no traces of detergent are left otherwise repeat rinsing and drying. If the mask has been disassembled for washing, a leak tightness test with test equipment has to be performed. If the mask has been exposed to chemicals particularly toxic, biological or radioactive agents, maintenance has to be performed by specialized personnel or by D.P.I. s.r.l. Maintenance and Assistance Service.

7.3. Disinfection

Mask disinfection is necessary when it is worn by different users in order to prevent hygienic or sanitary problems. Disinfection can be performed in a container after cleaning or can be performed by the equipment SONOREX SUPER RK514BH or RK1028CH which can be supplied by D.P.I. s.r.l.. Keep in mind that detergent and disinfecting agent neutralize each other when used at the same time, therefore baths have to be kept separate washing carefully the container among the two. Disinfection can be performed with detergent supplied by D.P.I. s.r.l. 5% diluted in water. At the end rinse in running water and dry with the same precautions as of paragraph 7.2

Warning: for the cleaning and disinfection don't use solvents (like acetone and alcohol) or abrasive substances. Follow only the procedure described in the two previous points and use only the indicated detergent and disinfectants. Detergents, dosages and exposure times other than those indicated, could damage the mask. The detergents not diluted can cause damages to the user's health. Then using with care wearing glasses and gloves.

8. Tightness test with test equipment

In the event the mask has been disassembled in order to be cleaned or to have some component parts replaced, a tightness test must be carried out. Before carrying out the tightness test, make a visual check. Check valves, housing and rubber gasket in particular, in order to make sure they are clean. Defective parts must be replaced. Mask which failed the tightness test cannot be used.

8.1. Test rig

The test equipment consists of an inflatable dummy head, a mouthpiece connector, a test rig, a plug to seal the exhalation valve and a plug to seal the threaded connector. The test equipment, allows for a negative or positive pressure test.

8.2. Testing

Place the mask to be tested onto the inflatable head (wetting the surface with water) and tighten the head harness. Inflate until the head becomes stable and in good contact around the sealing edge of the mask. If necessary, adjust better the head harness. Place the sealing plug on the inlet threaded connector of the mask. Follow the test equipment instructions as shown in its instruction manual.

8.3. Leak tightness of mask and exhalation valves

The mask and exhalation valves pass the tightness test when, with the exhalation valve previously damped, after a 10 mbar (1000 Pa) negative pressure is created inside the mask, the pressure change is not more than 1 mbar (100 Pa) per minute. If the test is positive, remove the mask from the dummy head and dry it if necessary. The mask can be used only after passing the tightness test.

9. Transport, storage and disposal

The masks must be stored in place at a temperature not higher than 50°C, protected from cold and humidity, the rays of sun, intense heat, corrosive substances which can damage its rubber, shocks, risk of falling down, dust and dirt. The thermoplastic parts must not be submitted to prolonged tensions and pressures to avoid distortion. The masks must be stored in their cases or in special cupboards.

The C700 masks have not to be considered special waste and fall in to the code CER150203 and have to be disposed taking into account that their main component materials are:

- Rubber and silicon;
- Plastics;
- metal (low quantity).

Particular precautions in compliance with the provisions of the law must be adopted according to their possible level of contamination, based on their conditions of use, at the time of disposal as in this case they fall within the CER150202 code.

For transport, use the original packaging.

10. Specific maintenance instructions and replacement of spare parts

When the mask is disassembled in order to be cleaned and disinfected, it has to be reassembled following the same procedure of spare parts replacement unless differently indicated. Make sure that all component parts are correctly assembled, paying attention to not damage all component parts during these operations.

10.1. Replacement of Inner mask (Figure 3)

Remove the inner mask from the threaded connector. Take the new inner mask and insert it into the groove of the threaded connector. Centred it with the alignment between marks in the upper part of the inner mask and the pin of the threaded connector.

10.2. Replacement of threaded connector (Figure 4)

Remove the half mask from threaded connector body as described in paragraph 10.1. Remove the grid by moving the tooth top through the insertion of a tool (e.g. a screwdriver of maximum width 4mm and maximum thickness 1mm or equivalent) in the slot of the grid positioned just above the threaded connector and moving the tool downwards so that the end inside the grid goes upwards disengaging the locking tooth; then release from the threaded connector body the grid by releasing the tooth lock. Remove the threaded connector body turning its counterclockwise. Replace OR57X2 on the threaded connector body. Insert the new threaded connector body and turn it clockwise. Replace the half mask as described in paragraph 10.1. Finally apply the grid until you hear the other click of the two teeth.

10.3. Replacement of visor (Figure 5)

Loosen the screw on the bottom side of the frame. Remove the frame, then remove the facepiece. Remove the threaded connector body and the inner mask as described in paragraph 10.1 and 10.2. Replace the facepiece on the visor. For correct positioning, use the line on the top and on the bottom side of the facepiece and the visor. Put on the frame in place all around the facepiece: first of all the "T" at the top must be placed, secondly put in place the bottom of the frame and complete the assembly pulling lateral tie rods. Finally tighten the screw.

Replace the threaded connector body and the half mask as described in paragraph 10.1 and 10.2. Apply the grid until you hear the two teeth click.

10.4. Replacement of exhalation valve (Figure 6)

Remove the half mask from the threaded connector body. Remove the exhalation valve seat from the threaded connector body by moving the tooth at the top through the insertion of a tool (e.g. a screwdriver) in the slot of the exhalation valve seat positioned just above the exhalation valve and turning the tool clockwise disengaging the locking tooth; then release it from the threaded connector body. Grasp the exhalation valve and pull outward to release it and then remove it. Insert the stem mounting the new valve in the center hole of the exhalation valve seat and pull it from the outside until it clicks. Push the exhalation valve seat on the threaded connector body until it stops and then turn it counterclockwise until you hear the click. Replace the half mask as described in paragraphs 10.1.

10.5. Replacement C 701 inhalation valve (Figure 7)

Remove the half mask and the threaded connector body as described in paragraphs 10.1 and 10.2. Remove the inhalation valve seat from the threaded connector body pushing the lateral locks through a tool until they click. Replace the inhalation valve by matching the two holes of inhalation valve with the two pins of inhalation valve seat. Replace it in the threaded connector body by sliding the lateral pins until the double click. Replace the half mask and the threaded connector body as described in paragraphs 10.1 and 10.2.

10.6. Replacement C 702 inhalation valve(Figure 11)

To replace the inhalation valve it is necessary to remove the inner mask as described in paragraph 10.3, therefore pull out from inside the inhalation valves. Replace them with new valves being careful to fit the valve through its central hole on the pin, supported by 4 arms, of the lateral threaded connector body. Replace the half mask as described in paragraphs 10.1

11. Reference numbers for orders, spare parts, accessories

Article	Codice
Mask C 701 black with rubber harness	43335000B
Mask C 701 aquamarine with rubber harness	43335000G
Mask C 701 olive green with rubber harness	43335000M
Mask C 701 red with rubber harness	43335000R
Mask C 701 white with rubber harness	43335000W
Mask C 701 orange with rubber harness	43335000O
Mask C 701 black with 3D fabric harness	43335001B
Mask C 701 aquamarine with 3D fabric harness	43335001G
Mask C 701 olive green with 3D fabric harness	43335001M
Mask C 701 red with 3D fabric harness	43335001R
Mask C 701 white with 3D fabric harness	43335001W
Mask C 701 orange with 3D fabric harness	43335001O
Mask C 701 black with rubber harness and treated visor with antiscratch coating	43335010B
Mask C 701 aquamarine with rubber harness and treated visor with antiscratch coating	43335010G
Mask C 701 olive green with rubber harness and treated visor with antiscratch coating	43335010M
Mask C 701 red with rubber harness and treated visor with antiscratch coating	43335010R
Mask C 701 white with rubber harness and treated visor with antiscratch coating	43335010W
Mask C 701 orange with rubber harness and treated visor with antiscratch coating	43335010O
Mask C 701 black with 3D fabric harness and treated visor with antiscratch coating	43335011B
Mask C 701 aquamarine with 3D fabric harness and treated visor with antiscratch coating	43335011G
Mask C 701 olive green with 3D fabric harness and treated visor with antiscratch coating	43335011M
Mask C 701 red with 3D fabric harness and treated visor with antiscratch coating	43335011R
Mask C 701 white with 3D fabric harness and treated visor with antiscratch coating	43335011W
Mask C 701 orange with 3D fabric harness and treated visor with antiscratch coating	43335011O
Mask C 702 black with rubber harness	43335002B
Mask C 702 aquamarine with rubber harness	43335002G
Mask C 702 olive green with rubber harness	43335002M
Mask C 702 red with rubber harness	43335002R
Mask C 702 white with rubber harness	43335002W
Mask C 702 orange with rubber harness	43335003O
Mask C 702 black with 3D fabric harness	43335003B
Mask C 702 aquamarine with 3D fabric harness	43335003G

Mask C 702 olive green with 3D fabric harness	43335003M
Mask C 702 red with 3D fabric harness	43335003R
Mask C 702 white with 3D fabric harness	43335003W
Mask C 702 orange with 3D fabric harness	43335003O
Mask C 702 black with rubber harness and treated visor with antiscratch coating	43335012B
Mask C 702 aquamarine with rubber harness and treated visor with antiscratch coating	43335012G
Mask C 702 olive green with rubber harness and treated visor with antiscratch coating	43335012M
Mask C 702 red with rubber harness and treated visor with antiscratch coating	43335012R
Mask C 702 white with rubber harness and treated visor with antiscratch coating	43335012W
Mask C 702 orange with rubber harness and treated visor with antiscratch coating	43335012O
Mask C 702 black with 3D fabric harness and treated visor with antiscratch coating	43335013B
Mask C 702 aquamarine with 3D fabric harness and treated visor with antiscratch coating	43335013G
Mask C 702 olive green with 3D fabric harness and treated visor with antiscratch coating	43335013M
Mask C 702 red with 3D fabric harness and treated visor with antiscratch coating	43335013R
Mask C 702 white with 3D fabric harness and treated visor with antiscratch coating	43335013W
Mask C 702 orange with 3D fabric harness and treated visor with antiscratch coating	43335013O
Spare parts	Codice
Head rubber harness complete with buckles	42010305
Harness (only rubber)	42010306
Harness (only 3D fabric)	42010307
Buckles for rubber harness	42010308
Visor C 701	42010304
Treated visor with antiscratch coating C 701	42010313
Visor C 702	42010314
Treated visor with antiscratch coating C 702	42011315
Black frame with screw and nut	42010310B
Aquamarine frame with screw and nut	42010310G
Olive green frame with screw and nut e dado	42010310M
Red frame with screw and nut	42010310R
White frame with screw and nut	42010310W
Orange frame with screw and nut	42010310O
Black C 701 protective grid	42010311B
Aquamarine C 701 protective grid	42010311G
Olive green C 701 protective grid	42010311M
Red C 701 protective grid	42010311R
White C 701 protective grid	42010311W
Orange C 701 protective grid	42010311O
Black C 702 protective grid	42010316B
Aquamarine C 702 protective grid	42010316G
Olive green C 702 protective grid	42010316M
Red C 702 protective grid	42010316R
White C 702 protective grid	42010316W
Orange C 702 protective grid	42010316O
Facepiece	42010302
White Facepiece	42010302W
Inner mask	42010303
White Inner mask	42010303W
C 701 Inhalation valves (5 pcs)	42010309
C 702 Inhalation valves (10 pcs)	42010317
Exhalation valves (5 pcs)	42010135
Accessories	Codice
Washing machine 17 litres/2 masks	44370270
Washing machine 41 litres/6 masks	44370300
Washing machine concentrated aqueous disinfectant	44370730
Anti-scratch protective film for the visor	42010027
Soft carrying case	42010017
Frame for corrective lenses	42010312

INHALTSVERZEICHNIS

- 1. ALLGEMEINE INFORMATIONEN**
- 2. ANGEWANDTE NORMEN, EINSATZBEREICH, WARNHINWEISE**
- 2.1. BESONDERE EINSATZBEDINGUNGEN
- 3. KENNZEICHNUNG (TYP-UND MODELLÜBERSICHT)**
- 4. WIRKUNGSWEISE**
- 5. BESTANDTEILE DER VOLLMASKE**
- 6. ANLEGEN DER MASKE UND DICHTHEITSKONTROLLE**
- 7. WARTUNG, REINIGUNG UND DESINFEKTION**
- 7.1. INSTANDHALTUNGS- UND PRÜFFRISTEN
- 7.2. REINIGUNG
- 7.3. DESINFEKTION
- 8. DICHTHEITSPRÜFUNGEN**
- 8.1. PRÜFEINRICHTUNG
- 8.2. PRÜFABLAUF
- 8.3. DICHTHEIT DER VOLLMASKE UND DES AUSATEMVENTILS
- 9. TRANSPORT, LAGERUNG UND ENTSORGUNG**
- 10. BESONDERE WARTUNGSHINWEISE UND AUSTAUSCH VON ERSATZTEILEN**
- 10.1. AUSTAUSCH DER INNENMASKE (ABBILDUNG 3)
- 10.2. AUSTAUSCH DES ANSCHLUSSTÜCKS (ABBILDUNG 4)
- 10.3. AUSTAUSCH DER SICHTSCHEIBE (ABBILDUNG 5)
- 10.4. AUSTAUSCH DES AUSATEMVENTILS (ABBILDUNG 6)
- 10.5. AUSTAUSCH DES EINATEMVENTILS (ABBILDUNG 7)
- 11. VOLLMASKEN, ERSATZTEILE UND ZUBEHÖR**
- FIGURE, FIGURES, ABBILDUNGEN**

1. Allgemeine Informationen

SEKUR ist ein eingetragenes Warenzeichen für die von D.P.I. s.r.l. hergestellte persönliche Schutzausrüstung. Technische Änderungen an dieser Ausrüstung sind nicht gestattet.

- 1.1. SEKUR Atemschutzmasken sind ausschließlich für die in der Informationsbroschüre genannten Einsatzzwecke bestimmt.
- 1.2. Reparaturen und der Austausch von Ersatzteilen dürfen nur von geschultem Fachpersonal, unter ausschließlicher Verwendung von Original SEKUR Ersatzteilen, durchgeführt werden.
- 1.3. Es wird empfohlen, regelmäßig Inspektionen durch den D.P.I. s.r.l. Kundendienst oder bevollmächtigte Personen, unter Beachtung der relevanten Kapitel der Informationsbroschüre, ausführen zu lassen.
- 1.4. Eine Haftung übernimmt D.P.I. s.r.l. im Rahmen ihrer Allgemeinen Geschäftsbedingungen. Jegliche Haftung ist ausgeschlossen, wenn:
 - a) die Inspektionen nicht durchgeführt wurden;
 - b) die Inspektionen bzw. Wartungen von Personen die nicht der D.P.I. s.r.l. angehören und nicht bevollmächtigt sind durchgeführt wurden;
 - a) oder wenn die Maske nicht in der vorgesehenen Weise eingesetzt wurde.
- 1.5. Die D.P.I. s.r.l. haftet nicht für Schäden, die durch Nichtbeachtung der Informationsbroschüre verursacht werden.
- 1.6. Im Übrigen gelten die Allgemeinen Geschäftsbedingungen der D.P.I. s.r.l.. Sofern Ihnen diese nicht vorliegen, werden sie Ihnen auf Anforderung von der D.P.I. s.r.l. übersandt.

2. Angewandte Normen, Einsatzbereich, Warnhinweise

Die Vollmasken der Serie C 700 wurden entwickelt um dem Nutzer, in einer Umgebung mit kontaminierter Atemluft zu schützen.

Die Vollmasken der Serie C 700 sind PSA (persönliche Schutzausrüstung) gemäß den Bestimmungen der Verordnung (EU) 2016/425 des Europäischen Parlaments der Kategorie III. Die entsprechen der Norm EN 136:1998. Die Vollmasken C 701 sind mit Rundgewinde gemäß der Norm EN 148-1 versehen.

Prüfungen nach den gültigen Normen, Zertifizierung und Zulassung zur CE-Kennzeichnung wurden von der folgenden Prüfstelle durchgeführt: Italcert Identifikations-Nr.: 0426, Via Sarca 336, I-20126 Milano

Das CE-Zeichen „CE 0426“ auf dem Scheibenrahmen der Vollmaske kennzeichnet die Prüfstelle, die die Herstellung und Qualitätssicherung gemäß ANNEX VIII (Modul D) der Verordnung (EU) 2016/425 überwacht (Italcert - Viale Sarca, 336 - 20126 Milano – Italien (Prüfstellen Nr. 0426)).

C 700-Maskenvisiere entsprechen der STANAG2920 (Ed. 3): 2015-Messung von V50 (Ballistischer Test, FSP = Kaliber 22 Typ 1) und der EN 166: 2001 Persönlicher Augenschutz -§7.1.2.1 „Sphärisch, astigmatisch und prismatische Brechkräfte“ zur Erzielung der optischen Klasse I.

Die entsprechenden Informationsbroschüren der verwendeten Atemfilter oder anderer Atemschutzausrüstung sind gleichfalls zu beachten, sowie die Regeln und Vorschriften der zuständigen Behörden im Bereich der Sicherheit. Benutzer von Atemschutzgeräten müssen gesundheitlich tauglich sein. Sie sind im Gebrauch mit Atemschutzgeräten zu unterweisen und mit dem Gerät vertraut zu machen. Personen mit Bärten oder Koteletten im Bereich der Dichtlinien sind nicht geeignet zum Tragen von Atemschutzgeräten, da bei ihnen ein dichter Sitz der Maske nicht gewährleistet ist.

Beim Einsatz der Vollmasken der Serie C 700 muss sichergestellt werden, dass der Sauerstoffgehalt der Umgebungsatmosphäre über 18 Vol.-% liegt. Die jeweils höchstzulässigen Schadstoffkonzentrationen (Grenzwerte = GW) in der Umgebungsatmosphäre sind zu beachten. Diese Grenzwerte sind z.B. den Informationsbroschüren der Atemfilter bzw. Isoliergeräte, die in Verbindung mit der Vollmaske verwendet werden, zu entnehmen. Beim Kontakt mit Ölen, Schmiermittel, Lösemittel, Oxidiermittel, Azetat, Wasserstoffperoxid, Säuren und Laugen etc. ist die Atemschutzmaske gemäß dieser Informationsbroschüre unverzüglich zu reinigen und zu desinfizieren (gemäß Abschnitt 7.2 und 7.3).

Gemäß EN 136 wird ein maximaler Durchlassgrad bei Vollmasken von 0,05% nur dann garantiert, wenn die Vollmaske sachgemäß/fachgerecht eingesetzt und die Informationsbroschüre des Herstellers beachtet wird. Der entstehende Durchlassgrad durch Einsatz eines Filters oder eines Isoliergerätes muss zum Durchlassgrad der Vollmaske addiert werden.

Gemäß der Definition des Nennschutzfaktors (NPF) darf die gesamte nach innen gerichtete Leckage maximal bei 100 liegen. Die Vollmasken der Serie C 700 garantieren einen Nennschutzfaktor (NPF) von 2000.

Gemäß der DGUV Regel 112-190 muss das bevollmächtigte Personal gesondert geschult/eingewiesen werden.

2.1. Besondere Einsatzbedingungen

Wenn Gefährdungen neben dem Schutz der Atemorgane zusätzliche persönliche Schutzausrüstungen erfordern, ist die Kompatibilität dieser Schutzausrüstungen mit der Vollmaske genauestens zu prüfen. Diese zusätzlichen Schutzmaßnahmen dürfen die volle Wirksamkeit des Atemschutzgerätes nicht beeinträchtigen.

Gefährdungen dieser Art können u.a. sein:

- Flüssige, dampf- oder gasförmige hautschädigende Stoffe,
- Hautresorptive Schadstoffe,
- Gefährdung durch optische Strahlung,
- Gefährdung durch mechanische Einwirkungen,
- Gefahr durch explosionsgefährliche Umgebungsatmosphäre,
- Gefahr durch Sauerstoff oder sauerstoffangereicherte Luft.

In Zweifelsfällen steht Ihnen der D.P.I. s.r.l. Kundendienst gern beratend zur Seite.D.P.I. s.r.l.

3. Kennzeichnung (Typ-und Modellübersicht)

Die Vollmasken C 700 sind mit typ- und bauteilidentischer und mit CE Kennzeichnung entsprechend der EU-Baumusterprüfung (DIN EN 136:1998) sowie gemäß der Verordnung (EU) 2016/425 des Europäischen Parlaments versehen. Die Atemschutzmasken erfüllen die Anforderungen nach DIN EN 136:1998. Die Identifikation der jeweiligen Ausführung wird anhand der nachfolgend genannten Erkennungsmerkmale durchgeführt.

Typ	Gewindeanschluss	Ausatemventil	Kennfarbe des Anschlussstücks und Scheibenrahmens	Material des Maskenkörpers
C 701 SCHWARZ	EN 148-1	Normaldruck	Schwarz	Thermoplast
C 701 ROT	EN 148-1	Normaldruck	Rot	Thermoplast
C 701 ORANGE	EN 148-1	Normaldruck	Orange	Thermoplast
C 701 GRÜN	EN 148-1	Normaldruck	Grün	Thermoplast
C 701 WEISS	EN 148-1	Normaldruck	Weiss	Thermoplast
C 701 BLAUGRÜN	EN 148-1	Normaldruck	Blaugrün	Thermoplast

Maske

C 701... = auf dem unteren Teil der Anschlussstückabdeckung



= Herstelleridentifikation (LOGO)
(in der oberen Mitte des Scheibenrahmens und an beiden Seiten der Sichtscheibe)

CE 0426 = CE-Kennzeichnung und Nummer der Prüfstelle, die die Herstellung überwacht.
(seitlich auf dem Scheibenrahmen)

EN 136:1998 = angewandte Norm (seitlich auf dem Scheibenrahmen)

CL 3 = Leistungsklasse (seitlich auf dem Scheibenrahmen)

Ausatemventil

Herstelleridentifikation (LOGO), Herstelljahr, Identifizierungscode (auf dem Ventil)

Kopfbänderung

Herstelleridentifikation (LOGO), Herstelljahr, Identifizierungscode (außen in der Mitte)

Maskenkörper

Identifizierungscode, Herstelljahr (obere Innenseite des Maskenkörpers)

Innenmaske

Identifizierungscode, Herstelljahr (untere Innenseite der Innenmaske)

Anschlussstück

Identifizierungscode (Innenseite)

Scheibenrahmen

Identifizierungscode, CE-Kennzeichnung, angewandte Norm, Leistungsklasse, Herstelleridentifikation (LOGO)

Die Konformitätserklärungen zu Vollmasken der Serie C 700 sind auf der Website www.dpisekur.com im entsprechenden Abschnitt verfügbar.

4. Wirkungsweise

Die Einatemluft gelangt durch das Einatemventil im Anschlussstück in das Maskeninnere, strömt an der Innenseite der Sichtscheibe entlang und hält diese dadurch beschlagfrei. Über zwei Steueröffnungen tritt die Einatemluft in die Innenmaske.

Die verbrauchte Atemluft wird über ein Ausatemventil, das in das Anschlussstück integriert ist, in die Umgebungsatmosphäre abgeführt.

5. Bestandteile der Vollmaske

Die Hauptbestandteile der Vollmasken der Serie C 700 sind der Abbildung 1 und Abbildung 2 dargestellt.

6. Anlegen der Maske und Dichtheitskontrolle

Die Vollmasken der C 700-Serie sind in Größe M erhältlich und dadurch passend für die allermeisten Gesichtsformen.

Zum Anlegen folgen Sie den nachstehenden Punkten:

- 6.1. Die fünf Einstellschnallen lösen und die Kopfbänderung auf die größte Weite einstellen
- 6.2. Die beiden Nackenbänder auseinanderziehen
- 6.3. Die Maske an den Nackenbändern vor das Gesicht halten, das Kinn in die Kinnmulde legen und die Kopfbänderung über den Kopf streifen
- 6.4. Vergewissern Sie sich, dass der Mittelpunkt der Bänderung an dem alle fünf Riemen der Kopfbänderung zusammentreffen, mittig am Nacken positioniert ist
- 6.5. Anschließend die Kopfbänderung in der Reihenfolge "Nackenbänder", "Schläfenbänder" und "Stirnband" festziehen. Nackenbänder und Schläfenbänder möglichst paarweise beidhändig festziehen. Zuletzt das Stirnband anziehen. Die Kopfbänderung muss so eingestellt werden, dass am Maskenrand ein gleichmäßiger Anpressdruck spürbar ist.
- 6.6. Nach dem Aufsetzen der Maske, vor dem Gebrauch, ist eine Dichtheitskontrolle durchzuführen. Dazu das Anschlussstück mit dem Handballen verschließen und einatmen, so dass sich die Maske an das Gesicht des Trägers saugt. Ein Eindringen von Luft darf an keiner Stelle der Maske spürbar sein. Die Dichtheitskontrolle ist zwei- bis dreimal zu wiederholen. Der Einsatz der Maske ist nur nach erfolgreicher Dichtheitskontrolle zulässig!
- 6.7. Zum Absetzen der Maske die Schnallen der Kopfbänderung in derselben Reihenfolge wie beim Aufsetzen lösen. Dazu die Schnallen mit dem Daumen nach vorn drücken. Die Maske vom Kinn abziehen und nach oben über den Kopf abheben.

Achtung: bei negativ ausgefallener Dichtigkeitskontrolle wiederholen Sie die unter Punkt 6 beschriebene Schritte solange bis die Dichtigkeitskontrolle positiv ausfällt oder sondern Sie diese aus. Der Einsatz einer undichten Vollmaske kann zu schweren gesundheitlichen Schäden des Nutzers führen.

7. Wartung, Reinigung und Desinfektion

Die Vollmasken der Serie 700 sind gemäß der folgenden Fristentabelle zu warten, zu reinigen und zu desinfizieren.

7.1. Instandhaltungs- und Prüffristen

Der Nutzer hat dafür zu sorgen, dass Instandhaltungsarbeiten und die Prüfung von Atemschutzgeräten nach den Informationsbroschüren der Hersteller ausgeführt werden.

Art der durchzuführenden Arbeiten	Vor der Freigabe zum Einsatz	Vor dem Einsatz	Nach dem Einsatz	Alle 6 Monate	Jährlich	Alle 2 Jahre	Alle 6 Jahre
Reinigung und Desinfektion			X		X (1)		
Sichtprüfung: <ul style="list-style-type: none"> •Unversehrtheit der Sichtscheibe •Mitleidenschaft durch Hitze (2) •Unversehrtheit des Maskenkörpers •Unversehrtheit der Dichtringe •Unversehrtheit des Ein- sowie des Ausatemventiles •Unversehrtheit der Bänderung und deren Verbindung 		X	X		X		
Dichtheitskontrolle bei Unterdruck (3) und Überdruck (4) durch den Benutzer	X	X					
Dichtprüfung mittels Dichtprüfeinrichtung					X (1)	X	
Wechsel des Anschlussstück Dichtringes, Kopfbänderung sowie aller O-Ringe und sämtlicher Ventilscheiben und Membranen							X
Wechsel der Ein- und Ausatemventile							X
Prüfen des Anschlussstück-Gewindeganges mittels einer normgerechter Prüfeinrichtung							X

Hinweise:

- (1) Bei luftdicht verpackten Geräten nur Stichproben.
- (2) Nur nach Hitzeeinwirkung.
- (3) Nach dem korrekten Anlegen der Maske das Anschlussstück mit dem Handballen verschließen und einatmen, so dass sich die Maske an das Gesicht des Trägers saugt. Ein Eindringen von Luft darf an keiner Stelle der Maske spürbar sein.

7.2. Reinigung

Die Maske muss nach jedem Gebrauch gereinigt werden. Dies ist aus hygienischen sowie funktionalen Gründen zwingend erforderlich. Hierzu wird die verschmutzte Maske demontiert und in handwarmen Wasser unter Zugabe eines milden Reinigungsmittels (Best.-Nr. 266 962), sorgfältig gewaschen. Die Verdünnung von 5% nicht übersteigen! Für alle andere Hinweisen ist die Informationsbroschüre des Reinigungsmittels unbedingt zu beachten. Keine Lösemittel verwenden! Nach dem Reinigen gründlich mit klarem Wasser spülen und an der Luft oder in einem Maskentrockenschrank trocknen. Auch beim Trockenprozess direkte Sonnenstrahlung und Temperaturen über 45°C vermeiden. Eine andere Reinigungsmöglichkeit ist das Reinigen mittels eines Ultraschallgerätes SONOREX SUPER RK514BH oder RK1028CH. Bitte beachten Sie, dass die Wassertemperatur im Ultraschallgerät 40°C nicht überschreitet und die Verdünnung des Reinigungsmittels nicht über 5% ist. Eine solche Einrichtung kann ebenfalls bei D.P.I. s.r.l. käuflich erworben werden. Für alle andere Hinweisen ist die Informationsbroschüre des Ultraschallgerätes unbedingt zu beachten. Wenn die Vollmaske gegen Chemikalien besonders, toxisch, biologischen oder radioaktiven Stoffen ausgesetzt wurde, ist die Wartung durch D.P.I. s.r.l. Assistance Service oder bevollmächtigtem Fachpersonal durchzuführen.

7.3. Desinfektion

Die Desinfektion der Maske ist erforderlich, wenn sie von mehreren Benutzern getragen wird, um hygienische und gesundheitliche Probleme zu verhindern. Die Desinfektion erfolgt in einem Desinfektionsbad nach vorausgegangener gründlicher Reinigung. Es sind nur zugelassene Desinfektionsmittel (Best.-Nr. 266 942) zu verwenden. Es sollte beachtet werden, dass das Reinigungsmittel und das Desinfektionsmittel gegenseitig aufheben, wenn sie zur selben Zeit verwendet werden. Deswegen muss man zwei separate Bäder verwenden oder die Wanne nach der Reinigung sorgfältig ausspülen. Die Desinfektion kann mit einem von D.P.I. s.r.l. gelieferten, mit Wasser verdünnten Reinigungsmittel (5 %) durchgeführt werden. Nach Entnahme aus dem Desinfektionsbad gründlich klarspülen und trocknen.

Eine andere Variante ist das Desinfizieren mittels eines Ultraschallgerätes SONOREX SUPER RK514BH oder RK1028CH. Eine solche Einrichtung kann bei D.P.I. s.r.l. käuflich erworben werden. Für alle anderen Hinweise ist die Informationsbroschüre des Ultraschallgerätes unbedingt zu beachten.

Achtung: Verwenden Sie zur Reinigung und Desinfektion keine Lösungsmittel (wie Aceton und Alkohol) oder Scheuermittel. Halten Sie sich ausschließlich an das in den beiden vorangegangenen Punkten beschriebene

Verfahren und verwenden Sie nur die dort angegebenen Reinigungs- und Desinfektionsmittel. Andere als die angegebenen Reinigungsmittel, Dosierungszeiten oder Expositionszeiten können die Maske beschädigen. Unverdünntes Waschmittel und/oder Desinfektionsmittel kann gesundheitsschädlich sein. Tragen Sie bei der Handhabung eine Schutzbrille, Handschuhe und gegebenenfalls geeigneten Atemschutz.

8. Dichtheitsprüfungen

Wurde die Maske zu Reinigungszwecken zerlegt oder wurden Teile der Maske ausgetauscht, ist eine Dichtheitsprüfung erforderlich. Vor Beginn der Dichtheitsprüfung soll stets eine Sichtkontrolle erfolgen. Ventilscheiben, Ventilsitze und Dichtungen müssen frei von Staub und Schmutz sein. Schadhafte oder nicht voll funktionsfähige Teile sind zu ersetzen. Falls die Dichtheitsprüfung nicht erfolgreich ist, müssen die Masken ausgesondert und sach- und fachgerecht entsorgt werden. Der Einsatz der Maske ist nur nach erfolgreicher Dichtheitskontrolle zulässig!

8.1. Prüfeinrichtung

Die Prüfeinrichtung besteht aus einem Dummy-Kopf und einem Dichtstopfen zum Verschließen des Anschlussstücks sowie einem Prüfgerät mit dem wahlweise Über- oder Unterdruck erzeugt und kontrolliert werden kann. Eine solche Prüfeinrichtung kann beim Hersteller käuflich erworben werden. Dabei ist die Informationsbroschüre der Einrichtung unbedingt zu beachten.

8.2. Prüfablauf

Führen Sie die Dichtheitsprüfung der Vollmaske anhand der Informationsbroschüre des Herstellers der Prüfeinrichtung.

8.3. Dichtheit der Vollmaske und des Ausatemventils

Die Vollmaske und das Ausatemventil erfüllen die Leckageanforderungen, wenn die Vollmaske anhand der Informationsbroschüre des Herstellers der Prüfeinrichtung geprüft und die Dichtheitsprüfung bestanden hat. Erst nach einer bestandener Dichtheitsprüfung darf die Vollmaske eingesetzt werden!

9. Transport, Lagerung und Entsorgung

Atemschutzmasken sollen in trockenen, frostfreien Räumen bei Normalklima (nicht über 50°C) gelagert werden. Dabei sind die Masken vor schädigenden Einwirkungen, wie Sonnenstrahlung, Wärme, Kälte, Feuchtigkeit, Schmutz, Staub und korrodierend wirkenden, angreifenden Stoffen, zu schützen. Gummierzeugnisse sollen spannungsfrei, d.h. ohne Zug, Druck oder sonstige Verformungen gelagert werden. Zweckmäßigerweise sollten die Atemschutzmasken in Maskentragedosen, Maskenschränken oder in Ihren Originalverpackungen aufbewahrt werden.

Die Vollmasken der Serie C 700 gelten nicht als Sondermüll nach Abfallverzeichnisverordnung AVV 150203 und sind daher entsprechend den jeweils geltenden örtlichen Abfallbeseitigungsvorschriften zu entsorgen:

- Thermoplastische Elastomere, Gummi und Silikon
- Kunststoff
- Metall

Beim Transport der Vollmasken soll nur die Originalverpackung verwendet werden. Die Verpackung ist entsprechend den jeweils geltenden örtlichen Abfallbeseitigungsvorschriften nach Abfallverzeichnisverordnung AVV zu entsorgen.

10. Besondere Wartungshinweise und Austausch von Ersatzteilen

Sollen Einzelteile zu Reinigung oder Desinfektionszwecken aus- und wieder eingebaut werden, so ist auf die gleiche Weise wie beim Austausch des Teiles vorzugehen, sofern nichts Anderweitiges genannt ist. Prüfen Sie beim Zusammenbau stets, ob alle Teile, insbesondere Dichtungen, unbeschädigt und korrekt montiert sind.

10.1. Austausch der Innenmaske (Abbildung 3)

Die Innenmaske vom Gehäuse des Anschlussstücks abziehen. Nut des Anschlussstückgehäuses auf Fehlerstellen und Verschmutzungen kontrollieren und säubern, ggf. auswechseln. Die fabrikfrische Innenmaske auf das Anschlussstück aufziehen, danach kontrollieren Sie, ob die Innenmaske rundherum richtig aufsitzt (von außen durch die Sichtscheibe sichtbar).

10.2. Austausch des Anschlussstücks (Abbildung 4)

Entfernen Sie die Innenmaske wie unter Punkt 10.1 beschrieben. Entfernen Sie die Anschlussstückabdeckung hierzu benötigen Sie Werkzeug (z. B. einen Schlitzschraubendreher mit einer maximalen Klingenbreite von 4 mm und einer maximalen Klingenstärke von 1 mm oder etwas Gleichwertigem). Nun führen Sie das geeignete Werkzeug in den Schlitz der Anschlussstückabdeckung über oder unter dem Gewindeanschluss und bewegen Sie das Werkzeug vorsichtig nach oben bis die Anschlussstückabdeckung aufspringt. Entfernen Sie nun das Anschlussstück, indem Sie sie gegen den Uhrzeigersinn drehen.

Nehmen Sie das Anschlussstück und achten Sie darauf, dass der O-Ring 57x2 richtig platziert ist und schrauben Sie das Anschlussstück im Uhrzeigersinn wieder ein. Montieren Sie die Innenmaske, wie in Schritt 10.1 beschrieben. Zum Schluss setzen Sie die Anschlussstückabdeckung ein, bis die beiden Hacken einrasten.

10.3. Austausch der Sichtscheibe (Abbildung 5)

Lösen Sie die Schraube an der unteren Seite des Scheibenrahmens und montieren Sie den Scheibenrahmen von dem Maskenkörper ab. Montieren Sie nun den Maskenkörper und anschließend das Anschlussstück wie unter Punkt 10.2 beschrieben von der Sichtscheibe ab.

Montieren Sie den Maskenkörper auf die Sichtscheibe, achten Sie darauf, dass die Markierungen am Maskenkörper und der Sichtscheibe übereinstimmen. Jetzt montieren Sie den Scheibenrahmen dabei setzen Sie zuerst die obere Seite des Scheibenrahmens in die an der Sichtscheibe vorgesehene Aussparung "T" und anschließend ziehen Sie die an unteren Seite befindliche Schraube fest an. Nun montieren Sie das Anschlussstück und die Innenmaske wie unter Punkten 10.2 und 10.1 beschrieben. Zum Schluss setzen Sie die Anschlussstückabdeckung ein, bis die beiden Hacken einrasten.

10.4. Austausch des Ausatemventils (Abbildung 6)

Entfernen Sie die Innenmaske wie unter Punkt 10.1 beschrieben. Um den Ausatemventilsitz von dem Anschlussstück zu demontieren benötigen Sie Werkzeug (z. B. einen Schlitzschraubendreher mit einer maximalen Klingenbreite von 4 mm und einer maximalen Klingenstärke von 1 mm oder etwas Gleichwertigem).

Nun führen Sie das geeignete Werkzeug in den obersten Schlitz des Ausatemventilsitzes und drücken diesen nach unten, gleichzeitig drehen Sie den Ausatemventilsitz im Uhrzeigersinn. Ersetzen Sie nun den Ausatemventil und anschließend montieren Sie den Ausatemventilsitz wieder ein, dabei drehen Sie den Ausatemventilsitz gegen den Uhrzeigersinn bis der obere Stift einrastet. Montieren Sie die Innenmaske, wie in Schritt 10.1 beschrieben.

10.5. Austausch des Einatemventils (Abbildung 7)

Um den Einatemventil zu auszutauschen muss als erstes die Innenmaske, Anschlussstück und die Anschlussstückabdeckung wie in den Punkten 10.1 und 10.2 beschrieben demontiert werden. Nehmen Sie nun das demontierte Anschlussstück und mit Hilfe eines geeigneten Werkzeuges (z. B. einen Schlitzschraubendreher mit einer maximalen Klingenbreite von 4 mm und einer maximalen Klingenstärke von 1 mm oder etwas Gleichwertigem) drücken Sie auf den Einrasthacken der Einatemventilhalterung und schieben diesen vorsichtig nach oben. Nun ziehen Sie die Einatemventilhalterung inklusive der Einatemventilscheibe aus dem Anschlussstück und nehmen Sie den Einatemventil ab. Setzen Sie einen neuen Einatemventil in die Einatemventilhalterung und schieben diese in das Anschlussstück bis die Einatemventilhalterungen auf beiden Seiten einrasten. Nun montieren Sie das Anschlussstück, Anschlussstückabdeckung und die Innenmaske wie unter Punkten 10.2 und 10.1 beschrieben.

11. Vollmasken, Ersatzteile und Zubehör

Artikel	Best.-Nr.
Maske C 701 schwarz mit Kopfbänderung	43335000B
Maske C 701 blaugrün mit Kopfbänderung	43335000G
Maske C 701 grün mit Kopfbänderung	43335000M
Maske C 701 rot mit Kopfbänderung	43335000R
Maske C 701 weiß mit Kopfbänderung	43335000W
Maske C 701 orange mit Kopfbänderung	43335000O
Maske C 701 schwarz mit Haarnetz-Bänderung	43335001B
Maske C 701 blaugrün mit Haarnetz-Bänderung	43335001G
Maske C 701 grün mit Haarnetz-Bänderung	43335001M
Maske C 701 rot mit Haarnetz-Bänderung	43335001R
Maske C 701 weiß mit Haarnetz-Bänderung	43335001W
Maske C 701 orange mit Haarnetz-Bänderung	43335001O
Maske C 701 schwarz mit Kopfbänderung und kratzfester Sichtscheibe	43335010B

Maske C 701 blaugrün mit Kopfbänderung und kratzfester Sichtscheibe	43335010G
Maske C 701 grün mit Kopfbänderung und kratzfester Sichtscheibe	43335010M
Maske C 701 rot mit Kopfbänderung und kratzfester Sichtscheibe	43335010R
Maske C 701 weiß mit Kopfbänderung und kratzfester Sichtscheibe	43335010W
Maske C 701 orange mit Kopfbänderung und kratzfester Sichtscheibe	43335010O
Maske C 701 schwarz mit Kopfbänderung und kratzfester Sichtscheibe	43335011B
Maske C 701 blaugrün mit Kopfbänderung und kratzfester Sichtscheibe	43335011G
Maske C 701 grün mit Haarnetz-Bänderung und kratzfester Sichtscheibe	43335011M
Maske C 701 rot mit Haarnetz-Bänderung und kratzfester Sichtscheibe	43335011R
Maske C 701 weiß mit Haarnetz-Bänderung und kratzfester Sichtscheibe	43335011W
Maske C 701 orange mit Haarnetz-Bänderung und kratzfester Sichtscheibe	43335011O
Ersatzteile	Best.-Nr.
Kopfbänderung C 700 mit Klemmschnallen	42010305
Kopfbänderung C 700	42010306
Haarnetz-Bänderung C 700	42010307
Klemmschnallen kpl. C 700 (a 5 Stck.)	42010308
PC-Sichtscheibe C 700	42010304
PC-Sichtscheibe (kratzfest) C 700	42010313
Scheibenrahmen mit Schraube und Mutter C 700	42010310B
Zubehör	Best.-Nr.
Kratzfeste Scheibenschutzfolie C 700	42010027
Formstabile Trage- und Aufbewahrungstasche für Vollmasken	42010017
Maskenbrille zu C 700	42010312

EKASTU Safety GmbH Schänzle 8 D-71332 Waiblingen
eMail: info@ekastu.de - Internet: www.ekastu.de
Telefon (07151) 975099-15 - Fax (07151) 975099-30

Figure, figures, Abbildungen



Figura 1 MASCHERA C701, C701 MASK

MASCHERA C701

- | | |
|---|--|
| 1 | Armatura,Visor frame |
| 2 | Visore Visor |
| 3 | Griglietta, Grid |
| 4 | Terminale fibbietta, head harness buckle |
| 5 | Fibbietta, head harness buckle seat |
| 6 | Facciale, facepiece |
| 7 | Semimaschera, inner mask |
| 8 | Bocchettone, threaded connector body |

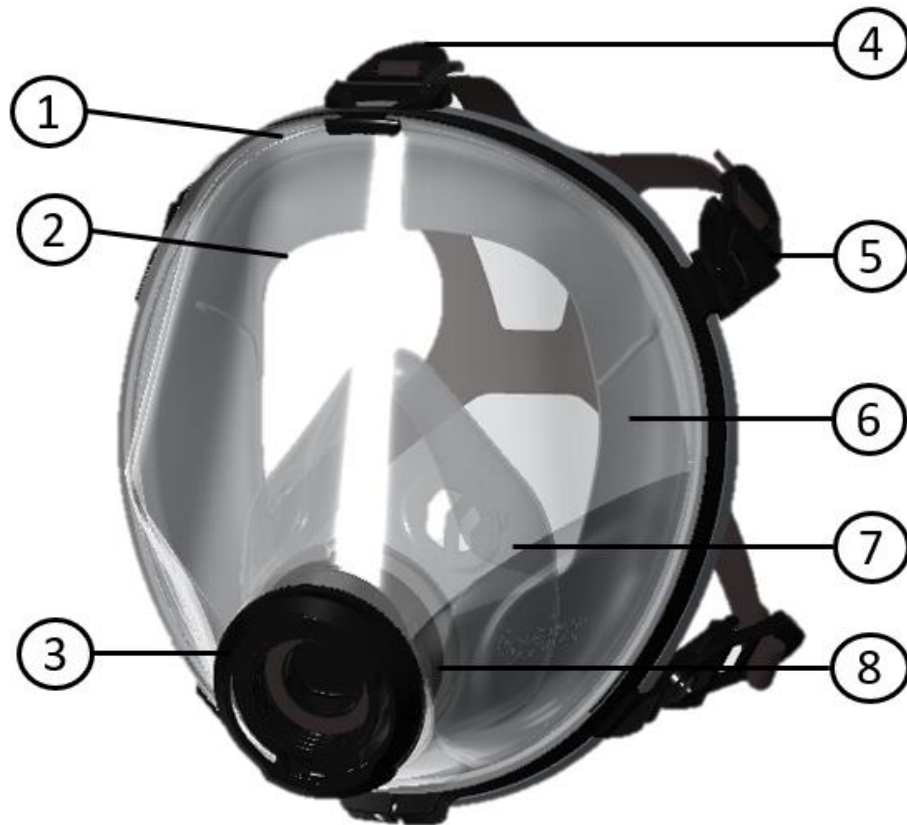

Figura 2 ASSIEME BOCCHETTONE C 701, C 701 EQUIPMENT CONNECTOR

ASSIEME BOCCHETTONE C 701

1	Fermo valvola inspirazione, <i>inhalation valve seat</i>
2	Corpo bocchettone, <i>inhalation valve base</i>
3	Or2200
4	Guarnizione bocchettone, <i>threaded connector body gasket</i>
5	Valvola di inspirazione C 701, <i>C701 inhalation valve</i>
6	Base valvola inspirazione, <i>inhalation valve base</i>
7	Or 57x2
8	Valvola espirazione, <i>expiration valve</i>
9	Sede valvola espirazione, <i>expiration valve seat</i>

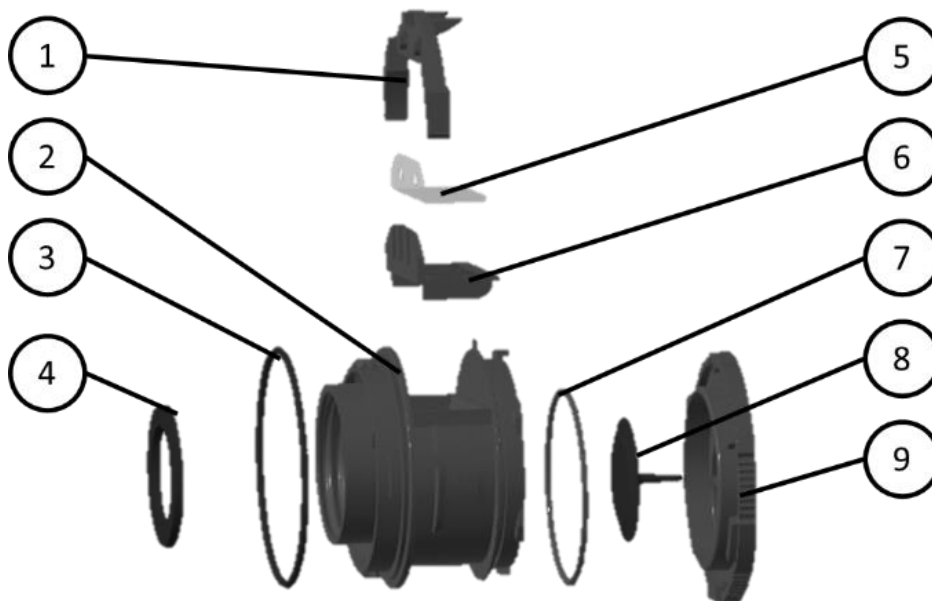

Figura 3 Semimaschera, inner mask



Figura 4 Corpo bocchettone, threaded connector body



Figura 5 Visore, Visor

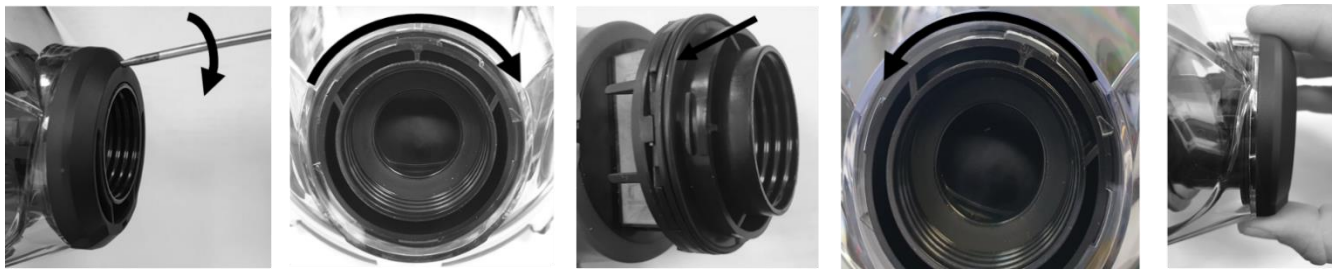

Figura 6 Valvola di espirazione, expiration valve

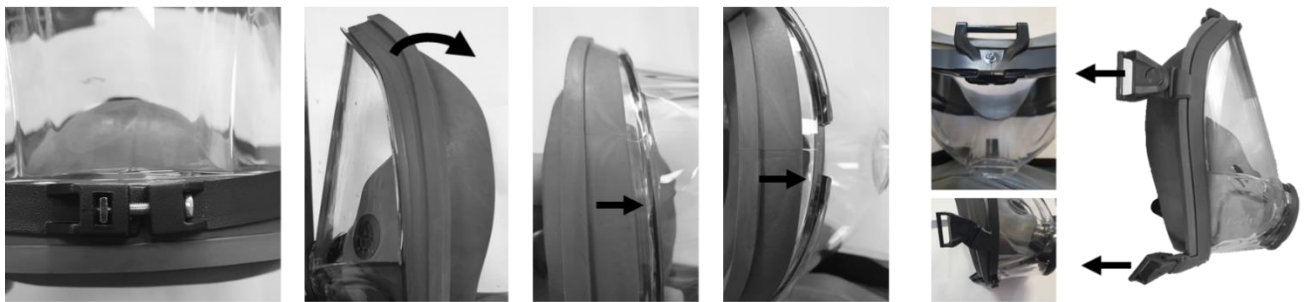

Figura 7 Valvola di inspirazione C 701, inhalation valve

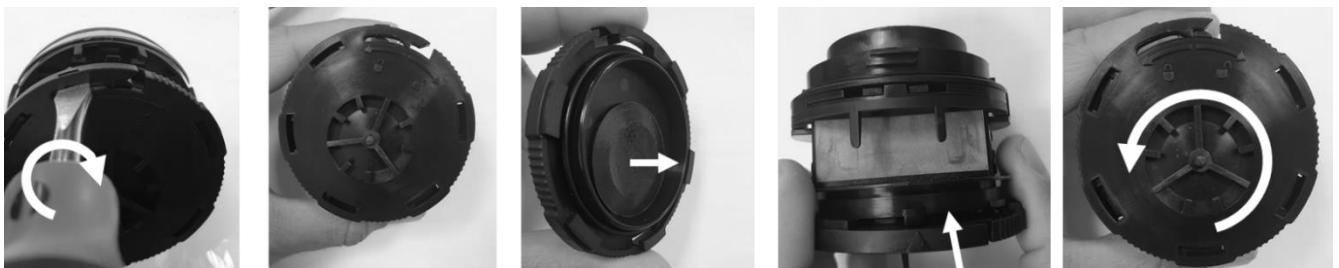

Figura 8 MASCHERA C702, C702 MASK

MASCHERA C702

1	Armatura,Visor frame
2	Visore Visor
3	Griglietta, Grid
4	Terminale fibbietta, head harness buckle
5	Fibbietta, head harness buckle seat
6	Facciale, facepiece
7	Semimaschera, inner mask
8	Bocchettone, threaded connector body
9	Bocchettone laterale, lateral threaded connector body



Figura 9 ASSIEME BOCCHETTONE C 702, C 702 EQUIPMENT CONNECTOR

ASSIEME BOCCHETTONE C 702

1	OR2200
2	Guarnizione bocchettone, <i>threaded connector body gasket</i>
3	Tappo C 702, C 702 <i>cap</i>
4	Corpo bocchettone, inhalation valve base
5	Or 57x2
6	Valvola espirazione, expiration valve
7	Sede valvola espirazione, expiration valve seat

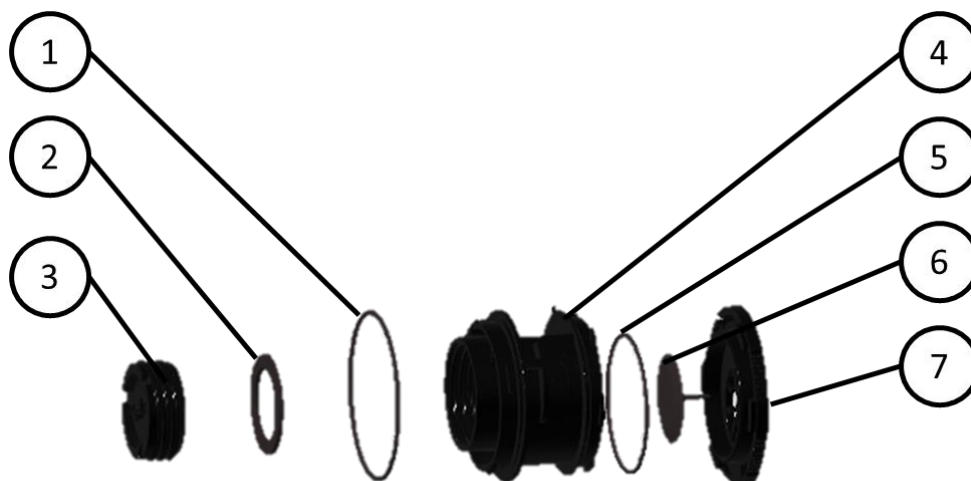

Figura 10 ASSIEME BOCCHETTONE LATERALE C 702, LATERAL C 702 EQUIPMENT CONNECTOR

ASSIEME BOCCHETTONE LATERALE C 702

- | | |
|---|---|
| 1 | Corpo bocchettone laterale, <i>lateral inhalation valve base</i> |
| 2 | Guarnizione filtro, <i>filter gasket</i> |
| 3 | Guarnizione bocchettone laterale, <i>lateral threaded connector body gasket</i> |
| 4 | Valvola di inspirazione C 702, <i>C 702 inhalation valve</i> |
| 5 | Ghiera bocchettone laterale, <i>lateral threaded connector body ring</i> |

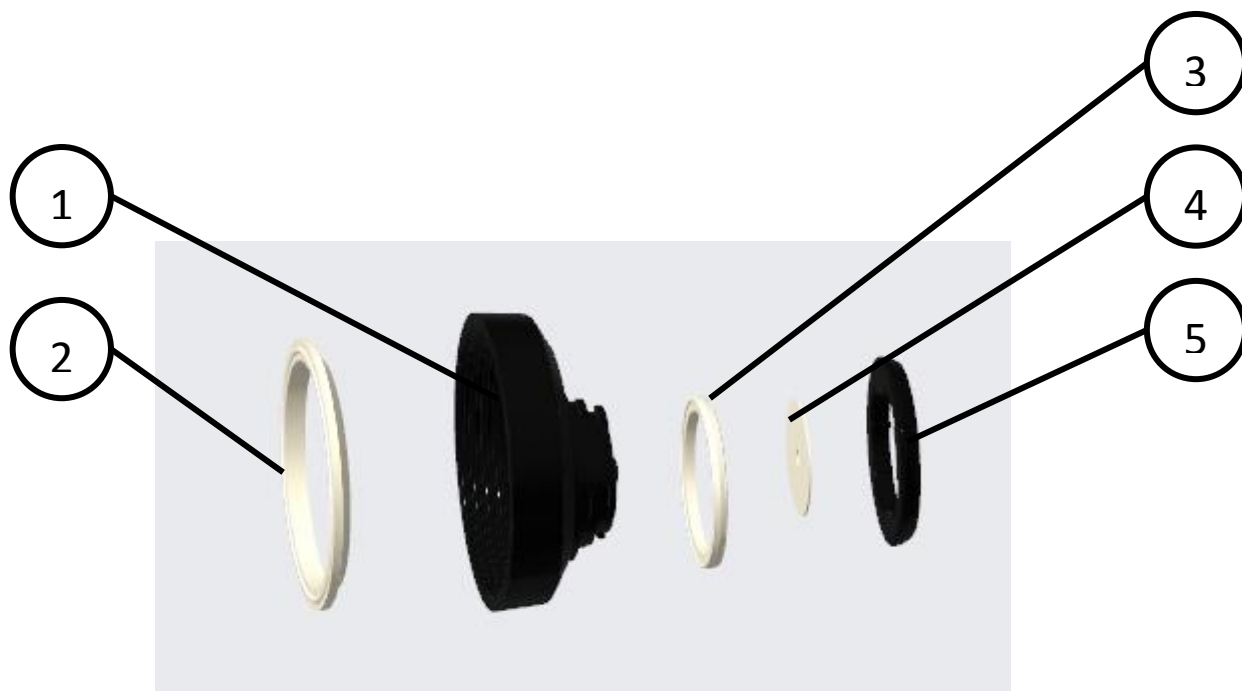
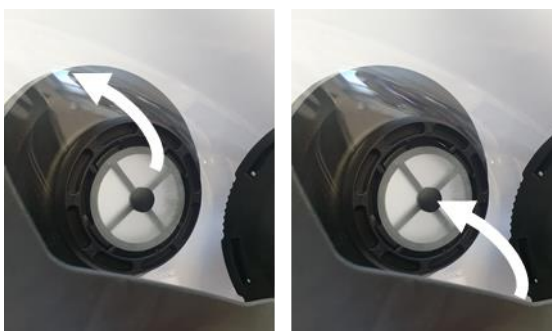

Figura 11 Valvole di inspirazione C 702, C702 inhalation valves

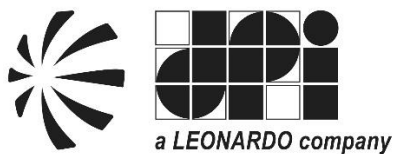

Dispositivi Protezione Individuale D.P.I. S.r.l. - Direzione e Coordinamento di Leonardo S.p.A.
Via di Tor Cervara, 266 - 00155 Roma Italia - tel +39.06.2270051 - fax +39.06.2290351
email: dpi@dpisekur.com - PEC: dpisrl@pec.it - sito web: www.dpisekur.com